

Accessibilité et interphonie de sécurité



## GUIDE TERTIAIRE



Administrations,  
ERP, commerces,  
industries...

## EXPÉRIENCE & SAVOIR-FAIRE

---

Fondée en 1948 à Nagoya, Aiphone est devenue l'un des fabricants de systèmes d'interphone les plus influents dans le monde. Le dévouement de ses employés et son engagement constant vers plus de qualité lui ont valu sa position de leader.

Exportant ses produits vers plus de 70 pays du globe et fortement engagée dans une politique de contrôle de qualité totale, Aiphone recherche constamment des moyens d'améliorer produits et processus. Il en résulte ses **avancées technologiques**, un large éventail de produits haut de gamme et, plus important que tout, une plus grande **satisfaction de la clientèle**.

### AIPHONE EN FRANCE

Depuis 1970, Aiphone SAS est le siège et la plateforme logistique de toute la zone Europe. Présente sur les 3 marchés, Aiphone est devenue un acteur majeur dans la fabrication et la vente des produits portier vidéo, audio et contrôle d'accès.

### CONÇU POUR DURER

Chaque système Aiphone est le fruit d'une attention rigoureuse, un matériel et une technologie de la plus haute qualité, pensés, conçus et testés à 100 % pour un fonctionnement continu sans souci.

### MARCHÉ RÉSIDENTIEL

Le marché de l'habitat individuel exige des solutions pratiques capables d'optimiser le confort de chacun. La sécurité et la communication directe d'une pièce à l'autre ou du portier vers l'intérieur de la maison sont des éléments indispensables aujourd'hui.

Aiphone offre précisément des solutions adaptées à chaque demande.

### MARCHÉ COLLECTIF

La sécurité des entrées et la loi d'accessibilité des personnes handicapées sont des fonctions devenues incontournables dans l'habitat collectif. Plus l'utilisateur identifie avec précision le visiteur avant d'ouvrir la porte, plus son sentiment de sécurité est garanti. Quel que soit le type de construction dans lequel vous vivez, Aiphone offre des produits de qualité intégrant les dernières technologies et accessibles à tous quelle que soit la déficience (visuelle, auditive, moteurs et cognitive).

### MARCHÉ TERTIAIRE

La communication dans les bureaux, usines et autres bâtiments tertiaires est devenue un facteur de productivité et de sécurité. Aujourd'hui, le besoin en systèmes d'interphone fiables, utilisant de nouvelles technologies comme l'IP ne cesse de grandir. Les développements et la capacité d'adapter nos produits à vos besoins, permettent l'existence de systèmes professionnels d'interphone reconnus comme les plus fiables.

### ISO 9001

Aiphone est le premier fabricant mondial d'interphones à avoir reçu la certification ISO 9001. La norme ISO 9001 permet l'identification immédiate de la qualité d'un produit dans pratiquement tous les pays du monde. Aujourd'hui c'est Aiphone SAS qui est le seul fabricant ISO 9001 en France pour son engagement de services envers ses clients avec 3 indicateurs quotidiens :

- Devis sous 72H
- Livraisons sous 72H max
- Réparations sous 5 jours ouvrés (à réception)

### ENVIRONNEMENT : AIPHONE S'ENGAGE !

Aiphone a également obtenu l'approbation ISO 14001, une référence internationale qui fait succès en matière d'exigences environnementales.

Les produits AIPHONE sont conformes aux directives RoHS (2002/95/EC).

Aiphone s'est enregistrée auprès de l'ADEME pour le recyclage de ses déchets conformément à la directive DEEE (Déchets des Equipements Electriques et Electroniques).

Par ailleurs, les développements des produits sont en conformité avec les normes REACH.



INTERPHONIE  
DE SÉCURITÉ

**IX** SYSTÈME IP PROTOCOLE **ONVIF**

**07**

**IS** SYSTÈME IP

**13**



INTERPHONIE  
DE SÉCURITÉ

**IS** SYSTÈME ANALOGIQUE

**19**



INTERPHONIE  
DE SÉCURITÉ

**AX** INTERPHONIE SYSTÈME

**27**

**JP** VIDÉO 7" ET TACTILE

**35**

**GT** AUDIO/VIDÉO TERTIAIRE

**41**

**TÉLÉPHONIE**

**45**



INTERPHONIE  
DE SÉCURITÉ

**INTERPHONIE** PETIT TERTIAIRE & INDUSTRIE

**49**

**CONTRÔLE D'ACCÈS & ACCESSOIRES**

**55**

# GUIDE DE CHOIX

Pour affiner votre choix et déterminer la meilleure gamme par rapport à votre marché, reportez-vous au tableau ci-dessous :

INTERPHONIE DE SÉCURITÉ



HÔPITAL EHPAD



SUPERMARCHÉ









PARKING

















GAMME RECOMMANDÉE POUR L'INTERPHONIE DE SÉCURITÉ



			INTERPHONIE DE SÉCURITÉ	HÔPITAL EHPAD	SUPERMARCHÉ	PARKING
<b>IX</b>	 <b>IXMV</b>		✓	✓		✓
<b>IS IP</b>	 <b>ISSOFT</b>			✓	✓	
<b>IS Analogique</b>	 <b>ISMV</b>		✓	✓	✓	✓
<b>AX</b>	 <b>AX8MV</b>		✓	✓	✓	✓
<b>JP</b>	 <b>JP4MED</b>			✓	✓	
<b>GT</b>	 <b>GT1C7L</b>			✓		
<b>LEM-LEF TDH-TCM</b>	 <b>LEM3</b>		✓			
<b>NIM</b>	 <b>NIM20B</b>			✓		
<b>TÉLÉPHONIE</b>	 <b>TLI1</b>		✓	✓	✓	
<b>CONTÔLE D'ACCÈS</b>	 <b>AC10S</b>			✓	✓	✓



PRISON COMMISSARIAT	BUREAU	HÔTEL PETIT COMMERCE	ADMINISTRA- TION	ÉCOLE COLLÈGE	GARE STADE	INDUSTRIE
						
						
✓					✓	✓
	✓		✓	✓	✓	✓
✓	✓	✓	✓	✓	✓	✓
✓	✓	✓	✓	✓	✓	✓
	✓	✓	✓	✓		
✓	✓	✓		✓		
	✓		✓			
	✓		✓			✓
	✓	✓	✓	✓	✓	
✓	✓	✓	✓	✓	✓	✓

# ACCESSIBILITÉ POUR ERP (Etablissement Recevant du Public) et IOP (Installations Ouvertes au Public)



## LA LOI A ÉVOLUÉ !

### Loi n° 2014-789 du 10 Juillet 2014

#### 1/ Mise en place d'Agendas d'Accessibilité Programmée (Ad'AP) :

Documents de programmation financière des travaux d'accessibilité. Ils permettent aux agents publics et privés qui ne seraient pas en conformité avec les règles d'accessibilité au 1<sup>er</sup> janvier 2015 de s'engager sur un calendrier détaillé.

Les Ad'AP ont dû être déposés **avant le 27 Septembre 2015** sous peine d'une sanction pénale.

#### 2/ Des points de contrôles :

Effectués régulièrement par le responsable de l'Ad'AP et le préfet.

Une attestation de fin d'Ad'AP sera délivrée.

La durée de l'Ad'AP :

- 3 ans maximum pour les ERP 5<sup>e</sup> catégorie,
- 6 ans maximum pour les ERP 1<sup>ère</sup> à 4<sup>e</sup> catégorie et les patrimoines (jusqu'à 9 ans pour les patrimoines complexes).

#### 3/ Evolutions sur les normes d'accessibilité :

- Simplification de la réglementation pour la rendre plus efficace
- Meilleure prise en compte de toutes les formes de handicap
- Amélioration du suivi de l'accessibilité
- Mise en place de l'accessibilité universelle dont le développement de l'accessibilité des sites internet publics et privés.



Crèche



Mairie



École



Rien ne change en ce qui concerne les ERP et IOP neuves.  
Les Ad'AP ne concernent que la rénovation.

CÔTÉ VISITEUR DANS LA RUE

> Platine de rue ISDVFALBM



Boucle magnétique conforme NF EN 60118-4:2007

Caméra vision grand angle 170° horizontal & 100° vertical

Bouton d'appel en relief pour un meilleur repérage

Pictogrammes éclairés avec synthèse vocale

NOS SOLUTIONS

CÔTÉ ACCUEIL

> Moniteur couleur ISMVLA



Boucle magnétique

Écran couleur meilleur confort visuel

Clavier de numérotation d'appel direct

Mode plein écran & zoom 9 zones

**LA LOI A ÉVOLUÉ !**

**Textes de loi pour l'interphonie applicables au 1<sup>er</sup> janvier 2015 :**

**Arrêté du 8 décembre 2014** fixant les dispositions prises pour l'application des articles R.111-19-7 à R.111-19-11 du code de la construction et de l'habitation et de l'article 14 du décret n° 2006-555 relatives à l'accessibilité aux personnes handicapées des établissements recevant du public situés dans un cadre bâti existant et des installations existantes ouvertes au public (**NOR : ETL1413935A**).

**Article 4 :** Dispositions relatives aux accès à l'établissement ou l'installation. Tout signal lié au fonctionnement d'un dispositif d'accès est sonore et visuel.

S'il existe un contrôle d'accès à l'établissement, le système permet à des personnes sourdes ou malentendantes ou à des personnes muettes de signaler leur présence au personnel et d'être informées de la prise en compte de leur appel. En particulier et en l'absence d'une vision directe de ces accès par le personnel, les appareils d'interphonie sont munis d'un système permettant au personnel de l'établissement de visualiser le visiteur.

**NOUVEAU :**

Lors de leur installation ou de leur renouvellement, les appareils d'interphonie comportent :

- Une boucle d'induction magnétique respectant les dispositions décrites en annexe 9. Les spécifications de la norme NF EN 60118-4:2007 sont réputées satisfaire à ces exigences :
- **Boucle magnétique obligatoire au niveau des platines de rue.**
- Un retour visuel des informations principales fournies oralement : **synthèse vocale obligatoire.**



La **loi de Février 2005** et la **modification du code de la Construction et de l'Habitation** par le décret 2009-119 du 16 Septembre 2009, **prennent en compte les différentes situations de handicap pour l'évacuation des ERP** et introduisent la notion d'évacuation différée si celle-ci est rendue nécessaire.

Le **règlement de sécurité est modifié par l'arrêté du 24 Septembre 2009**. Il décrit, par l'article GN8, les principes de conception et d'exploitation d'un ERP pour tenir compte des difficultés d'évacuation.

## Les nouvelles impositions de l'article GN8 sont les suivantes :

- 1/ Tenir compte de la nature de l'exploitation et en particulier de l'aide humaine disponible en permanence pour l'évacuation
- 2/ Créer à chaque niveau des espaces d'attente sécurisés
- 3/ Créer des cheminements praticables, menant aux sorties ou aux espaces d'attente sécurisés
- 4/ Installer un équipement d'alarme perceptible tenant compte de la spécificité des locaux et des différentes situations de handicap des personnes.

## Espace d'attente sécurisé : définition (arrêté du 24 septembre 2009) :

C'est une « zone à l'abri des fumées, des flammes et du rayonnement thermique : une personne, quel que soit son handicap, doit pouvoir s'y rendre et, si elle ne peut poursuivre son chemin, y attendre son évacuation grâce à une aide extérieure » (article CO 34 §6).

Les moyens de communication pour les EAS sont cités à l'article CO 57 et CO 59, paragraphe g :

« g) Moyens de secours :

(...) au moins un moyen permettant à une personne de signaler sa présence doit être prévu (par exemple une fenêtre, sous réserve qu'elle soit repérable des équipes de secours, téléphone, interphone ou bouton d'appel d'urgence identifié et localisé en cas de présence de service de sécurité). »

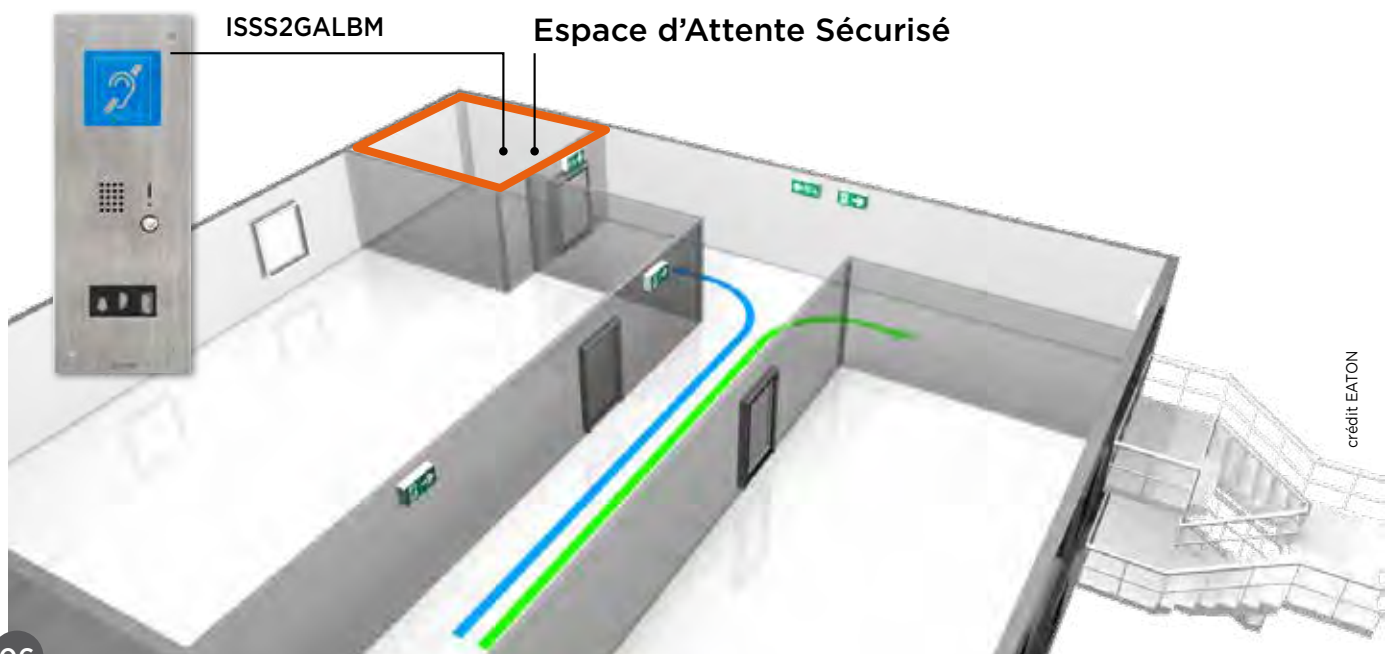



SÉRIE  
IX

## SYSTÈME IX

---

MEILLEURE EFFICACITÉ  
DES SERVICES D'ACCUEIL !

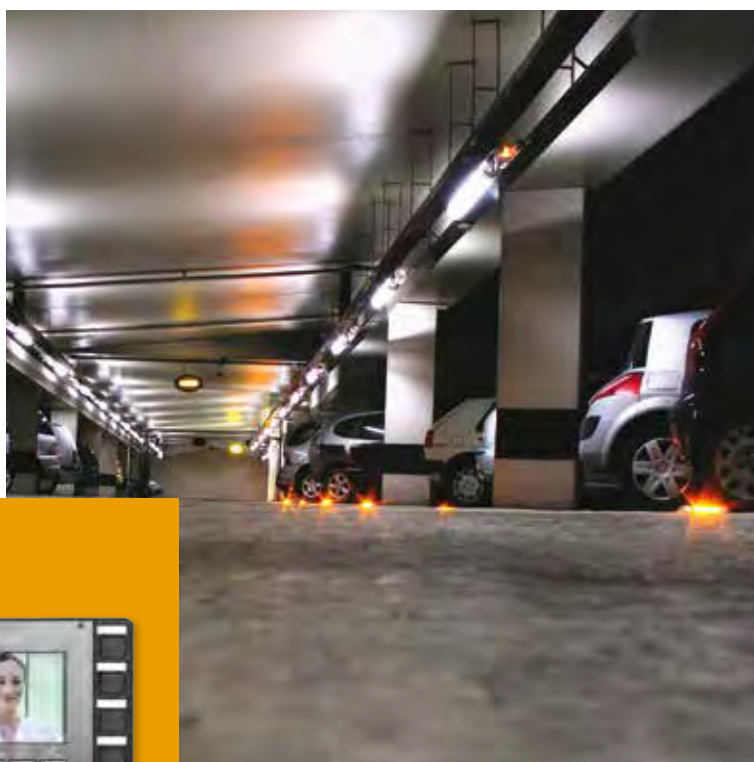

# SÉRIE IX

CAPACITÉ 500 adresses IP



### IXDVFBM (200915)

Platine de rue vidéo  
accessibilité, encastrée  
avec boucle magnétique



### IXMV (200906)

Poste maître vidéo

### IXMVLA (200907)

Poste maître  
vidéo avec boucle  
magnétique  
sur le combiné

## LES PLUS

- Gestion longue distance des sites éloignés
- Gestion centralisée en un point donné
- Contrôle à distance des accès aux sites sans personnel
- Réduction des coûts d'installation grâce à l'utilisation des infrastructures existantes
- IX utilise le protocole ONVIF et ses installations sont full IP

## FONCTIONNALITÉS

### > PLATINES

- Résistante au vandalisme
- Façade en inox
- Fixation saillie avec cadre
- **Boucle magnétique conforme à la norme NF EN 60118-4:2007**
- Câblage en RJ45 avec un câble CAT5e ou CAT6
- Platine full IP 1 adresse
- Caméra couleur avec éclairage nocturne
- Alimentée en POE (Power Over Ethernet) 802,3 af
- Paramétrage et mise en service par logiciel PC
- Contact NO/NF sur la platine

### > POSTES

- Installation en IP alimentée en POE
- Conversation mains-libres ou avec le combiné
- Afficheur pour accéder aux menus
- Visualisation du visiteur
- 6 touches d'appel direct
- Pavé alphanumérique pour appeler d'autres numéros de postes maîtres
- Transfert et renvoi d'appel automatique ou manuel
- Annonce générale (diffusion sonore) vocale ou pré-enregistrée
- Annonce sur zone ou sur autre poste du système
- Ajustement de la luminosité
- Réglage du volume de sonnerie et du volume d'écoute
- Indication des différents statuts du système : appel d'urgence, secret activé, en conversation, annonce en cours, etc.
- Fixation murale (étrier fourni) ou à poser (support bureau fourni)
- Paramétrage par logiciel PC.



## PARKING





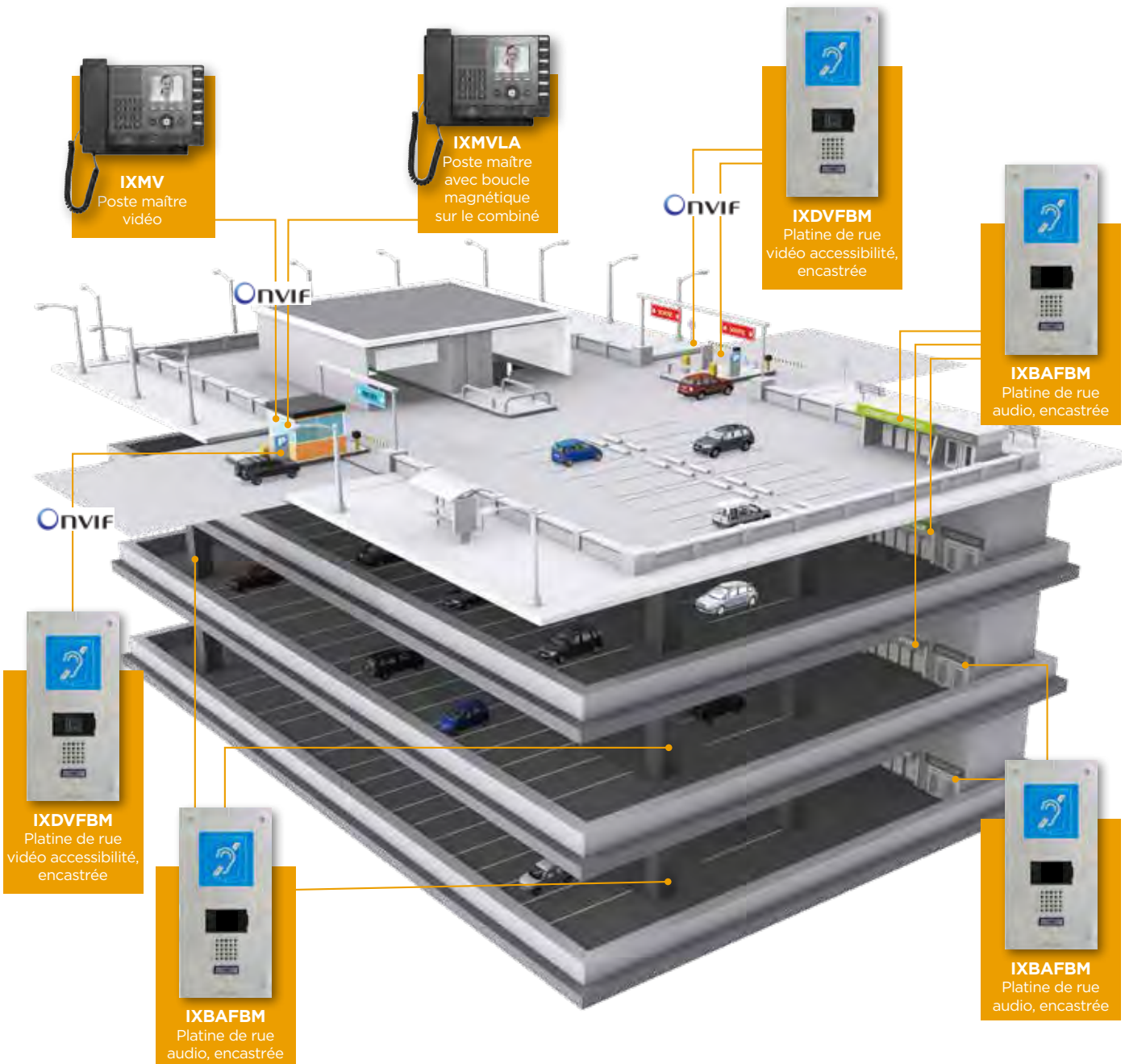









Pour la **sécurité de vos visiteurs** mais également pour répondre aux **exigences** de vos responsables et agents de parcs en termes de **rapidité** et d'**efficacité**, la **solution IX est idéale** pour **parkings**.













# TABLEAU DE CHOIX DES PLATINES IX AVEC BOUCLE MAGNÉTIQUE

PHOTO	RÉFÉRENCE	CODE	DIMENSIONS H x L x P (mm)	AUDIO	VIDÉO	NOMBRE BOUTONS	ACCESSIBILITÉ AVEC BOUCLE MAGNÉTIQUE	COMPA- TIBLE EAS	CLAVIER CODÉ	COMPA- TIBLE VIGIK	ALIMENTATION	CADRE SAILLIE	DÉLAI
	IXDVFBM	200915	305 x 144 Encastrement 281 x 124 x 52		✓	1	✓				12 / 24 VDC OBLIGATOIRE	CSIXBM (130348)	EN STOCK
	IXDVFTBM	200916	400 x 150 Encastrement 375 x 124 x 52		✓	1	✓			✓	12 / 24 VDC OBLIGATOIRE	CSIXTBM (130349)	5 SEMAINES
	IXDVF2BM	200921	400 x 150 Encastrement 375 x 124 x 52		✓	2	✓				ISIPRY & alimentation 12 / 24 VDC OBLIGATOIRE	CSIXTBM (130349)	5 SEMAINES
	IXDVF4BM	200922	400 x 150 Encastrement 375 x 124 x 52		✓	4	✓				ISIPRY & alimentation 12 / 24 VDC OBLIGATOIRE	CSIXTBM (130349)	5 SEMAINES
	IXDVFCVBM	200919	449 x 150 Encastrement 420 x 124 x 52		✓	1	✓		✓	✓	12 / 24 VDC OBLIGATOIRE	CSJPDVFLBM (130345)	5 SEMAINES
	IXBAFBM	200917	305 x 144 Encastrement 281 x 124 x 52	✓		1	✓				12 / 24 VDC OBLIGATOIRE	CSIXBM (130348)	EN STOCK
	IXBAF2BM	200923	400 x 150 Encastrement 375 x 124 x 52	✓		2	✓				ISIPRY & alimentation 12 / 24 VDC OBLIGATOIRE	CSIXTBM (130349)	5 SEMAINES
	IXBAF4BM	200924	400 x 150 Encastrement 375 x 124 x 52	✓		4	✓				ISIPRY & alimentation 12 / 24 VDC OBLIGATOIRE	CSIXTBM (130349)	5 SEMAINES
	IXBAFTBM	200918	400 x 150 Encastrement 375 x 124 x 52	✓		1	✓			✓	12 / 24 VDC OBLIGATOIRE	CSIXTBM (130349)	5 SEMAINES
	IXBAFCVBM	200920	449 x 150 Encastrement 420 x 124 x 52	✓		1	✓		✓	✓	12 / 24 VDC OBLIGATOIRE	CSJPDVFLBM (130345)	5 SEMAINES



# TABLEAU DE CHOIX DES PLATINES IX SANS BOUCLE MAGNÉTIQUE

PHOTO	RÉFÉRENCE	CODE	DIMENSIONS H x L x P (mm)	AUDIO	VIDÉO	NOMBRE BOUTONS	ACCESSIBILITÉ	COMPATIBLE EAS	CLAVIER CODÉ	COMPATIBLE VIGIK	CADRE SAILLIE	DÉLAI
	IXDVF	200908	170 x 144 Encastrement 146 x 124 x 45		✓	1	✓				CIX (200910)	EN STOCK
	IXDVFT	200911	265 X 150 Encastrement 241 x 126 x 56		✓	1	✓			✓		5 SEMAINES
	IXDVFCV	200913	320 X 150 Encastrement 290 x 120 x 45		✓	1	✓		✓	✓		5 SEMAINES
	IXBAF	200909	170 x 144 Encastrement 146 x 124 x 45	✓		1	✓				CIX (200910)	EN STOCK
	IXBAFT	200912	265 x 150 Encastrement 241 x 126 x 56	✓		1	✓			✓		5 SEMAINES
	IXBAFCV	200914	320 x 150 Encastrement 290 x 129 x 45	✓		1	✓		✓	✓		5 SEMAINES

## DIMENSIONS (mm) PLATINES IX AVEC BOUCLE MAGNÉTIQUE



## DIMENSIONS (mm) PLATINES IX SANS BOUCLE MAGNÉTIQUE

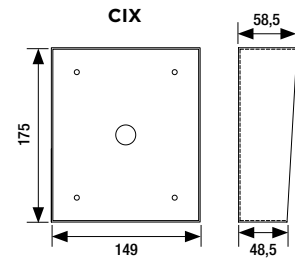
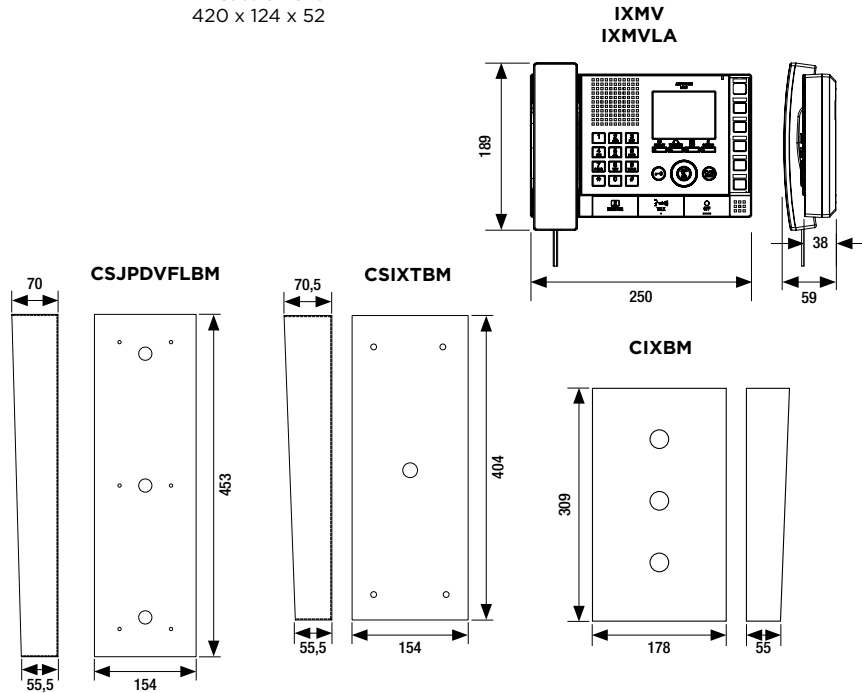
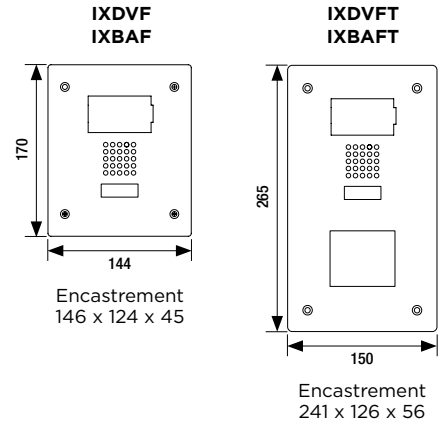
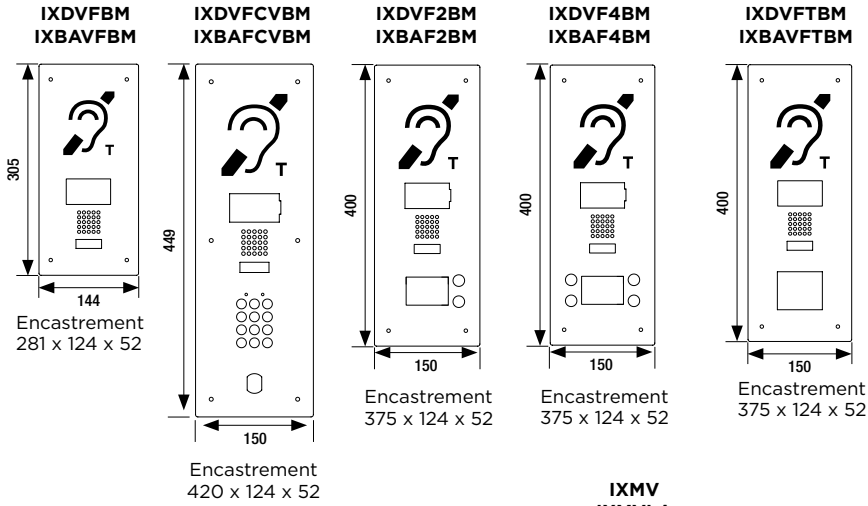

## PRINCIPE DE CÂBLAGE

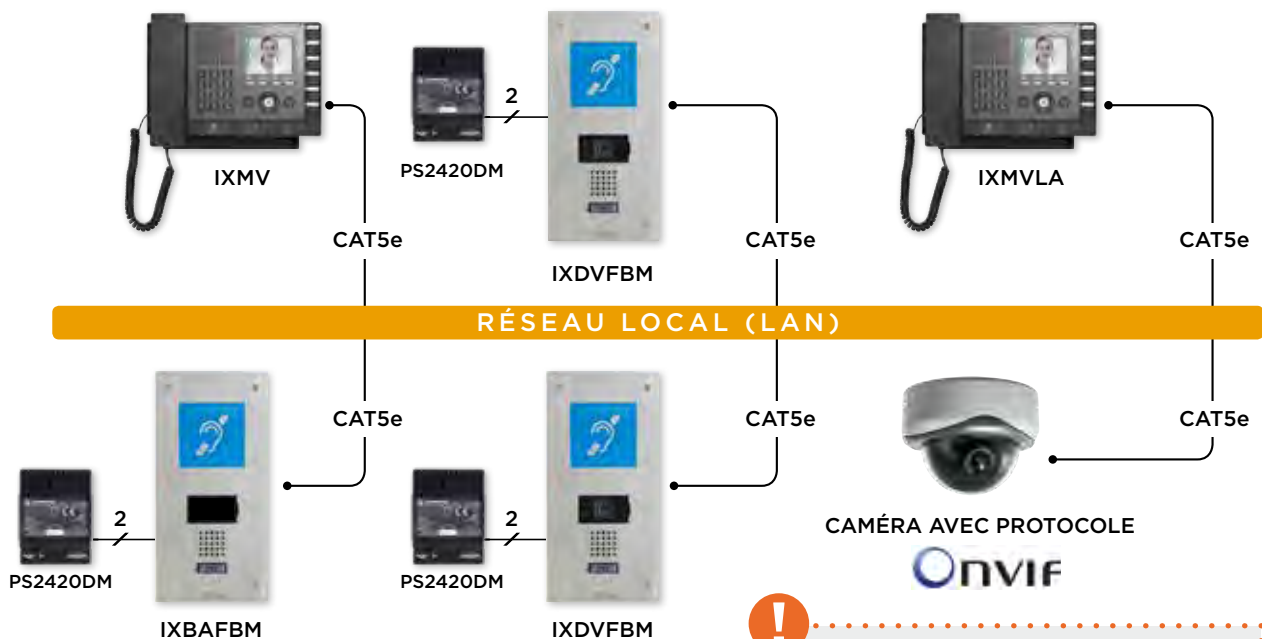

SÉRIE  
IS IP

IS IP

## SÉRIE IS

---

COMMUNICATION SUR IP  
SANS CONTRAINTE DE DISTANCE



# SÉRIE IS IP

## CAPACITÉ MAXIMALE 32 adresses IP

La solution IS vous permet de réaliser une installation sans contrainte de distance pour les sites multi-bâtiments.

De plus, le pilotage et l'administration des différents accès pourront être gérés à distance.

La solution IS est économique car elle utilise une infrastructure existante : le réseau déjà câblé en CAT5e-CAT6 !

**Le réseau IP du système IS a une capacité de 32 adresses.**

**Il se compose au maximum :**

- soit de 32 produits Full IP
- soit de 8 centrales IP + 24 produits Full IP (24+8 = 32).



### ISSOFT (200704)

Logiciel d'installation pour postes « IP adressable »

## LES PLUS

- Capacité des 32 adresses
- Installation Full IP en PoE
- Réception des appels sur un PC de bureau
- Fonctionne en réseau local ou sur internet
- Solution longue distance : plus de contrainte via l'IP
- Répond à l'accessibilité
- Caméra grand angle 170° avec zoom
- Mémoire d'image avec le logiciel ISSOFT
- **Platine avec boucle magnétique conforme à la norme NF EN 60118-4:2007**

## GAMME DE PRODUITS



### ISIPDV (200702)

Platine de rue IP avec caméra grand angle, saillie



### ISIPDVF (200703)

Platine de rue IP avec caméra grand angle, en inox, encastrée



DÉLAI  
5  
SEMAINES

### ISIPDVF2ALBM (200717)

Platine de rue accessibilité 2 appels. Prévoir obligatoirement ISIPRY



DÉLAI  
5  
SEMAINES

### ISIPDVF4ALBM (200718)

Platine de rue accessibilité 4 appels. Prévoir obligatoirement ISIPRY



### ISIPDVALBM (200716)

Platine de rue « IP adressable », vidéo accessibilité, saillie



### ISIPDVFALBM (200715)

Platine de rue « IP adressable », vidéo accessibilité, encastrée

## FONCTIONNALITÉS

- Intercommunication entre les différents services et l'accueil
- Gestion des entrées du public et du personnel
- Renvoi des appels sur le PC du maire, gestion par logiciel avec mémorisation des appels.

## SPÉCIFICATIONS TECHNIQUES

**ISSOFT** : licence monoposte

**Protocole** : TCP/IPv4, UDP/IPv4, SIP, autres

**Bande passante réseau** : 320 Kbps à 8 Mbps (par unité IP)

**Système d'exploitation** : Windows® Vista (SP1), ou Windows® 7 (32/64 bits) et 8

**Mémoire système (RAM)** : 1 Go RAM ou plus

**Disque dur** : 10 Mo ou plus (espace supplémentaire nécessaire pour l'enregistrement)

**Réseau** : Ethernet 10BASE-T/100BASE-TX





Au sein d'établissements recevant du public (ERP), tels qu'une administration ou un musée, la **sécurité est une priorité au quotidien**.

Les **solutions IS** sont conçues pour **répondre à vos attentes** et vous **assurer une protection efficace des personnes et des biens**.

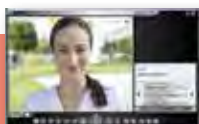

**ISSOFT**  
Logiciel pour PC



**ISIPDV**  
Platine de rue IP avec caméra grand angle, saillie



**ISIPDVFALBM**  
Platine de rue IP, vidéo accessibilité, encastrée



**ISIPMVLA**  
Poste maître IP vidéo avec boucle magnétique sur le combiné







**ISIPDVF2ALBM**  
Platine de rue IP, vidéo accessibilité, 2 boutons d'appel, encastrée







# TABLEAU DE CHOIX DES PLATINES IS AVEC BOUCLE MAGNÉTIQUE

IS IP

PHOTO	RÉFÉRENCE	CODE	DIMENSIONS H x L x P (mm)	VIDÉO	NOMBRE BOUTONS	ACCESSIBILITÉ AVEC BOUCLE MAGNÉTIQUE	CLAVIER CODÉ INTÉGRÉ	CADRE SAILLIE	REMARQUE	DÉLAI
	ISIPDVALBM	200716	470 X 115 X 53	✓	1	✓			Alimentation 12 / 24 VDC obligatoire	EN STOCK
	ISIPDVFALBM	200715	514 X 150 Encastrement : 484 X 120 X 52	✓	1	✓		CSJP24LBM (130346)	Alimentation 12 / 24 VDC obligatoire	EN STOCK
	ISIPDVF2ALBM	200717	610 X 150 Encastrement : 578 X 125 X 52	✓	2	✓		CSISJPK24BM (130347)	ISIPRY obligatoire 12 / 24 VDC obligatoire	5 SEMAINES
	ISIPDVF4ALBM	200718	610 X 150 Encastrement : 578 X 125 X 52	✓	4	✓		CSISJPK24BM (130347)	ISIPRY obligatoire 12 / 24 VDC obligatoire	5 SEMAINES
	ISIPDVFALACBMA	200727	475 X 150 Encastrement : 450 X 125 X 60	✓	1	✓	✓	CS475150 (130357)	ISIPRY obligatoire 12 / 24 VDC obligatoire	5 SEMAINES
	ISIPDVF2ALACBMA	200724	547 X 150 Encastrement : 517 X 125 X 60	✓	2	✓	✓	CS547150 (130359)	ISIPRY obligatoire 12 / 24 VDC obligatoire	5 SEMAINES
	ISIPDVF4ALACBMA	200725	547 X 150 Encastrement : 517 X 125 X 60	✓	4	✓	✓	CS547150 (130359)	ISIPRY obligatoire 12 / 24 VDC obligatoire	5 SEMAINES
	ISIPDVF6ALACBMA	200726	547 X 150 Encastrement : 517 X 125 X 60	✓	6	✓	✓	CS547150 (130359)	ISIPRY x 2 obligatoire 12 / 24 VDC obligatoire	5 SEMAINES

# TABLEAU DE CHOIX DES PLATINES IS SANS BOUCLE MAGNÉTIQUE

PHOTO	RÉFÉRENCE	CODE	DIMENSIONS H x L x P (mm)	VIDÉO	NOMBRE BOUTONS	ACCESSIBILITÉ	CLAVIER CODÉ INTÉGRÉ	CADRE SAILLIE	REMARQUE	DÉLAI
	ISIPDV	200702	215 X 105 X 28	✓	1					EN STOCK
	ISIPDVF	200703	265 X 150 Encastrement : 235 X 120 X 45	✓	1					EN STOCK
	ISIPDVAL	200706	335 X 115 X 53	✓	1			CISDVF24 (200714)		EN STOCK
	ISIPDVFAL	200705	379 X 150 Encastrement : 350 X 120 X 60	✓	1			CISDVF24 (200714)		EN STOCK
	KISF	200523	309 X 135 Encastrement : 282 X 115 X 45	✓	1	✓	✓		ISIPDVF obligatoire	5 SEMAINES

## DIMENSIONS (mm)

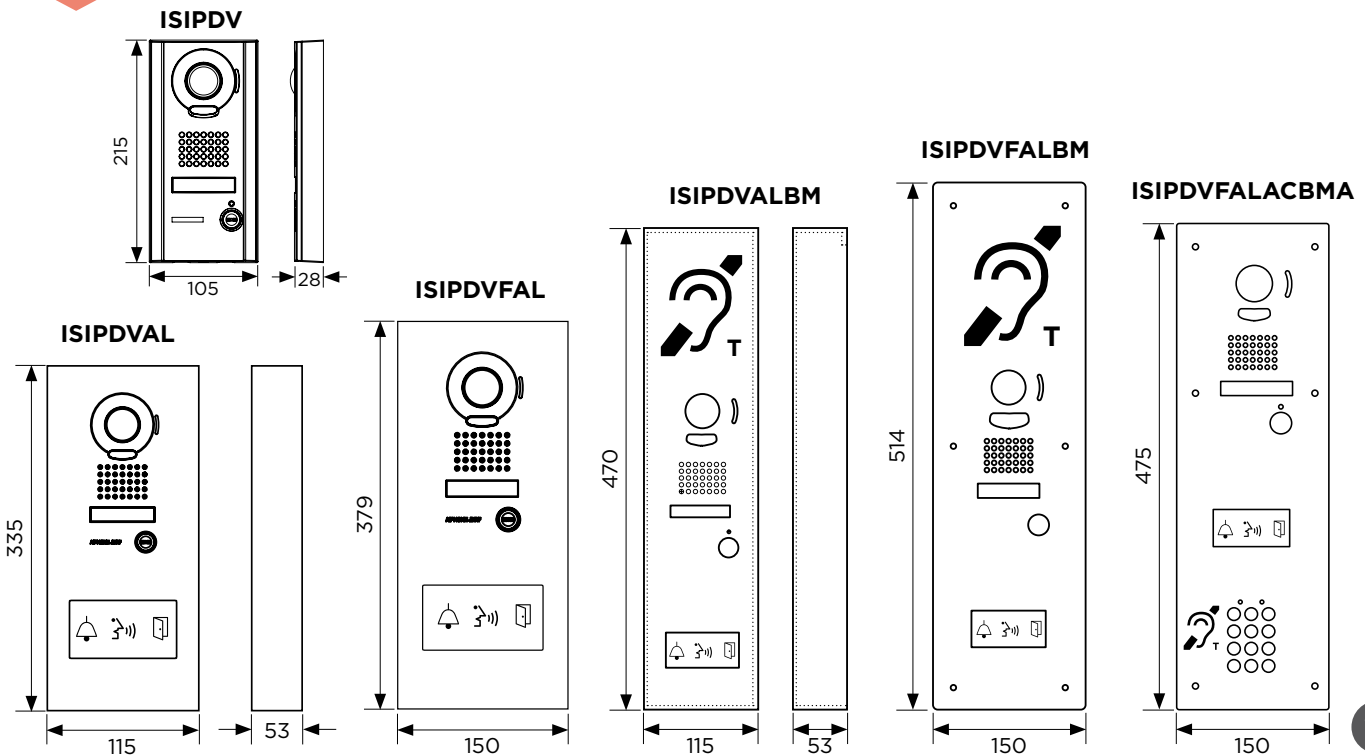

## POSTE MAÎTRE

DÉLAI  
**5**  
SEMAINES



**ISIPMVLA**  
(200707)

Poste maître vidéo  
"IP adressable" avec boucle  
magnétique sur le combiné



**ISIPMV**  
(200701)

Poste maître vidéo  
"IP adressable"



**ISIPC**  
(200700)

Centrale IP : peut recevoir  
1 ISSCU ou 1 ISRCU  
(jusqu'à 8 ISIPC  
par réseau)



**ISIPRY**  
(200713)

Interface IP  
4 entrées pour  
2 x ISIPDVF2ALBM  
& 1 x ISIPDVF4ALBM  
Non compatible  
avec ISIPC et ISSOFT

## PRINCIPE DE CÂBLAGE

Site N°1 - 32 adresses IP max

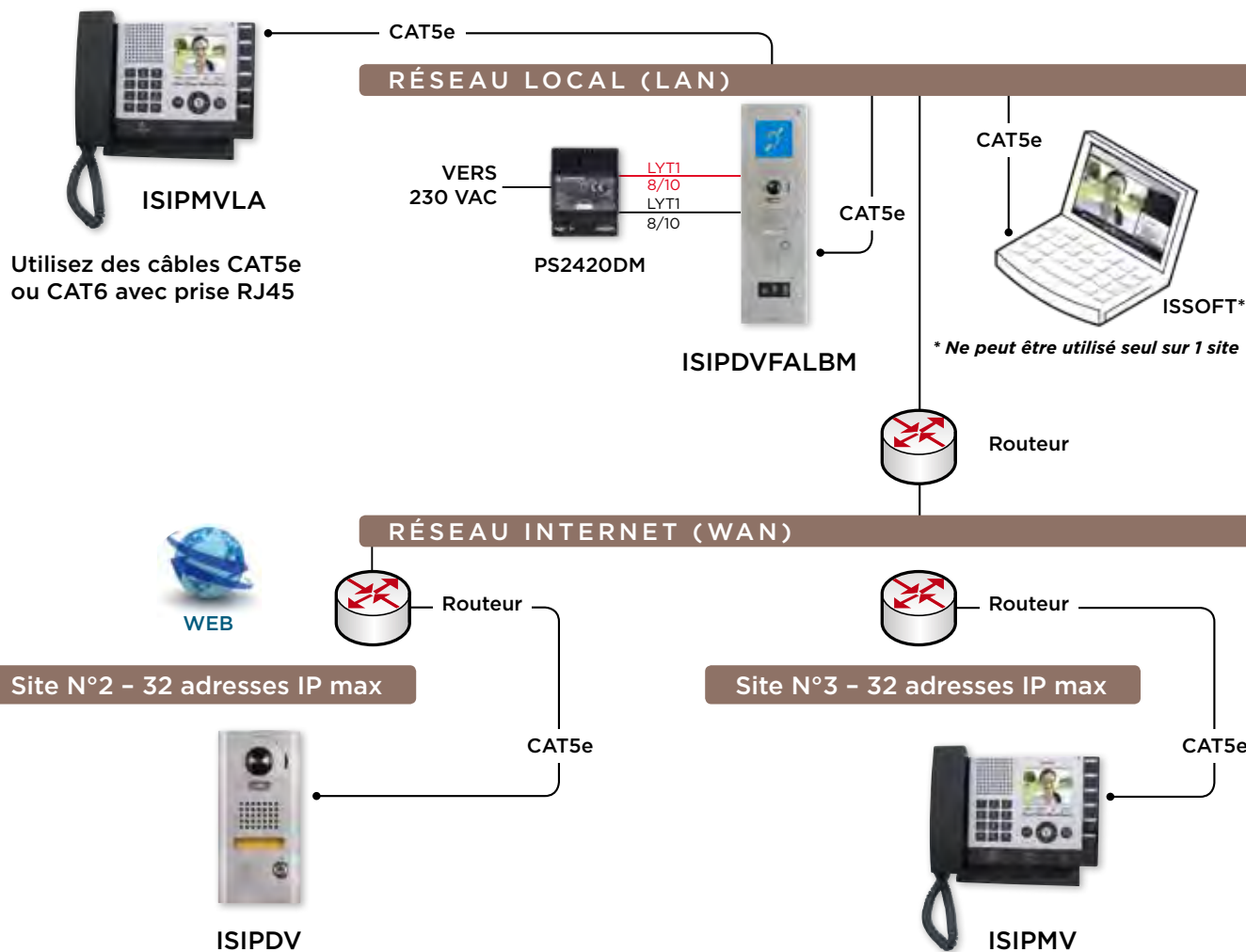

Tous ces appareils peuvent être alimentés en PoE ou par une alimentation externe PS2420DM.



**SÉRIE  
IS  
ANALOGIQUE**

## SÉRIE IS ANALOGIQUE

---

UNE SOLUTION ADAPTÉE  
POUR UNE CONFIGURATION  
EN ANALOGIQUE



# SÉRIE IS ANALOGIQUE

## CAPACITÉ 20 POSTES > 20 MAÎTRES



**ISDVALBM  
(200531)**  
Platine de rue vidéo  
accessibilité,  
saillie



**ISDVFALBM  
(200530)**  
Platine de rue vidéo  
accessibilité,  
encastrée

### LES PLUS

- Caméra grand angle 170° horizontal et 100° vertical
- Vision panoramique avec zoom 9 zones
- **Platine avec boucle magnétique conforme à la norme NF EN 60118-4:2007**
- Communication mains-libres ou combiné
- 4 niveaux de priorité des communications (URGENT-PRIORITAIRE-NORMAL-SURVEILLANCE)
- 2 canaux de communication indépendants par centrale
- Renvoi et transfert d'appel sur postes maîtres
- Appel général sur tous les postes

### FONCTIONNALITÉS

#### > GESTION DES ENTRÉES MULTI-SITES

Le renvoi d'appel est possible d'un poste maître à l'autre. La platine de rue vidéo est équipée d'une caméra à vision panoramique : 170° horizontal et 100° vertical et possède la fonction zoom 9 zones.

#### > BORNES D'APPEL D'URGENCE

Un appel depuis un poste secondaire ou une platine de rue peut être programmé comme urgent. Dans ce cas, les communications en cours sont interrompues pour libérer la communication qui devient prioritaire.

#### > ANNONCES À DISTANCE

En cas d'urgence, une annonce peut être faite vocalement (ou enregistrée) pour évacuer les lieux ou informer.

## GAMME DE PRODUITS

### > Platines

 = Compatible EAS



**ISDV  
(200506)**  
Platine de rue  
vidéo, saillie



**ISDVF  
(200507)**  
Platine de rue  
vidéo en inox,  
encastrée



**ISDVFALACBMA  
(200533)**  
Platine vidéo inox  
encastrée  
avec clavier  
et boucle  
magnétique réduite



**ISSS2GALBM  
(200529)**  
Platine de rue audio,  
Accessibilité,  
inox, encastrée



**ISSS  
(200508)**  
Platine de rue audio,  
en inox, encastrée



**ISSS2G  
(200520)**  
Platine de rue audio,  
encastrée inox,  
compacte

# ÉCOLE



Qu'il s'agisse d'un lycée, d'un collège ou d'une université, la **sécurité des élèves et enseignants est un enjeu primordial**.

De même, le matériel mis à disposition des élèves doit être protégé car c'est un élément essentiel pour un enseignement de qualité. Aiphone vous propose la solution adaptée à chaque type d'établissement.

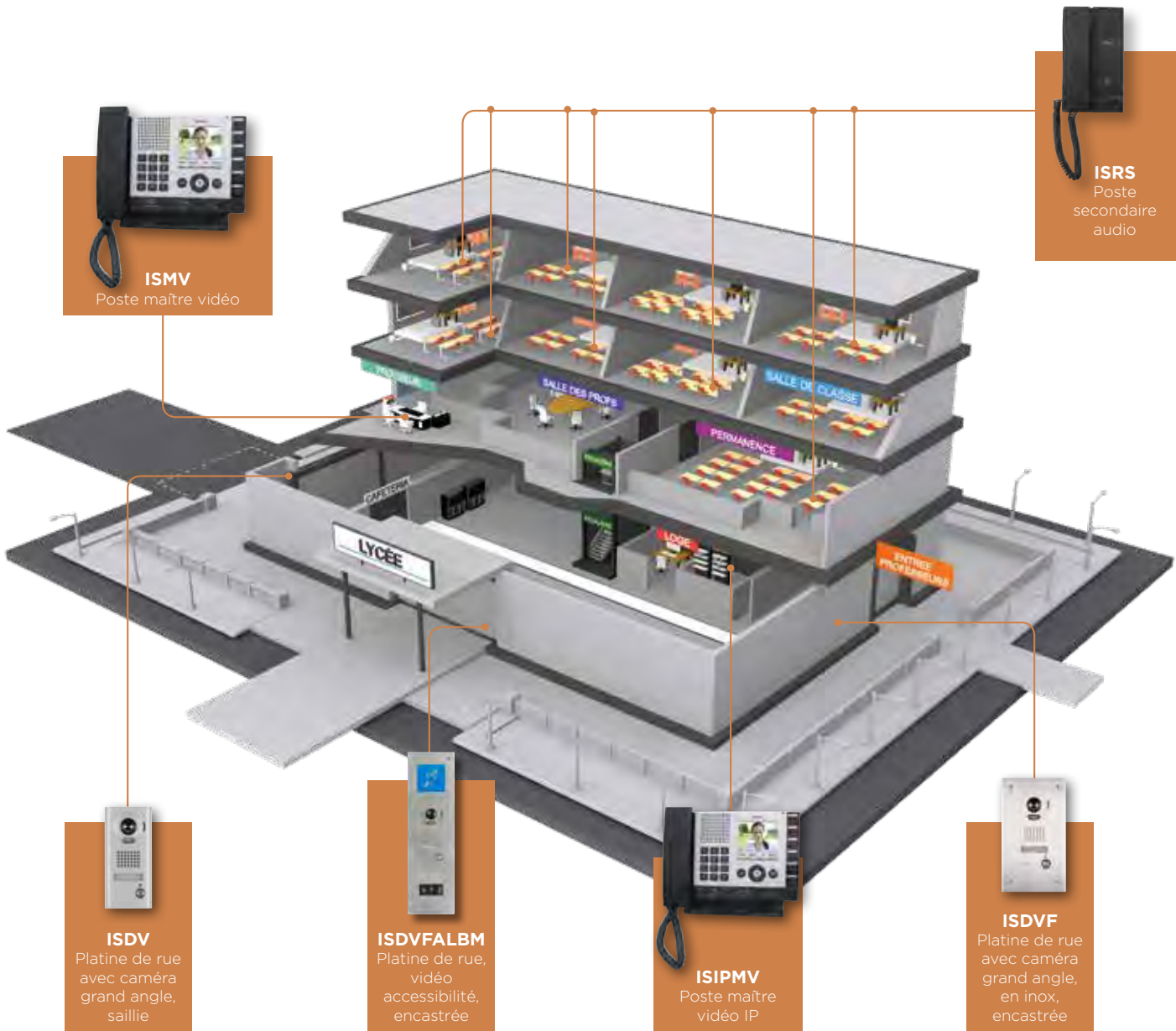







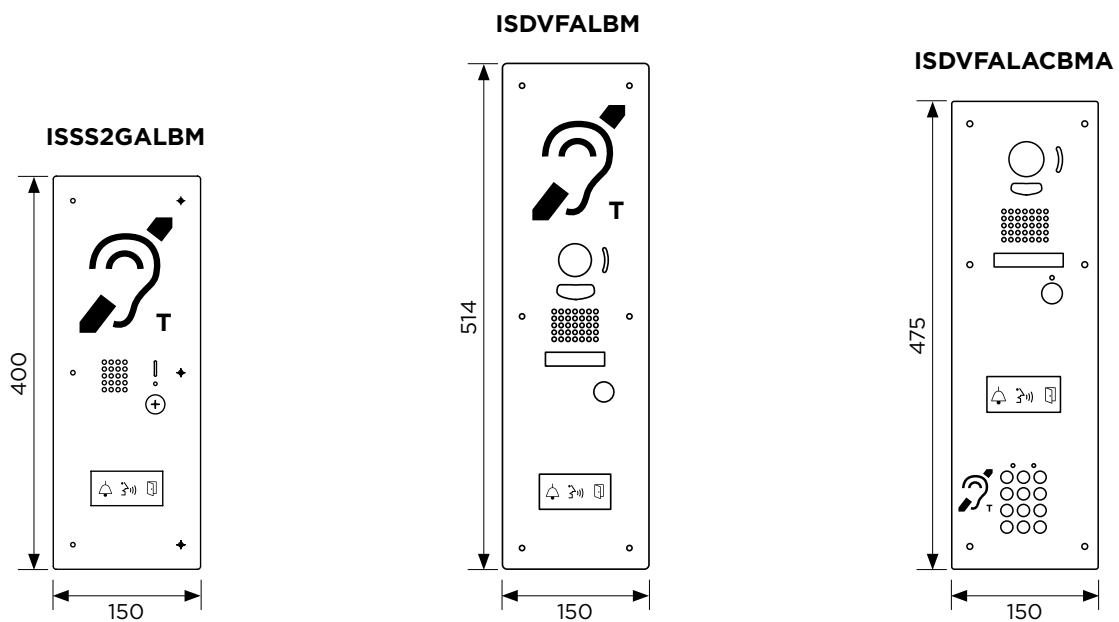

# TABLEAU DE CHOIX DES PLATINES IS AVEC BOUCLE MAGNÉTIQUE

PHOTO	RÉFÉRENCE	CODE	DIMENSIONS H x L x P (mm)	AUDIO	VIDÉO	NOMBRE BOUTONS	ACCESSIBILITÉ AVEC BOUCLE MAGNÉTIQUE	COMPA- TIBLE EAS	CLAVIER CODÉ INTÉGRÉ	CADRE SAILLIE	REMARQUE	DÉLAI
	ISSS2GALBM	200529	400 X 150 Encastrement : 367 X 120 X 52	✓		1	✓			CSIS2GALBM (130350)	Alimentation 12 / 24 VDC obligatoire	EN STOCK
	ISDVALBM	200531	470 X 115 X 53		✓	1	✓				Alimentation 12 / 24 VDC obligatoire	EN STOCK
	ISDVFALBM	200530	514 X 150 Encastrement : 484 X 120 X 52		✓	1	✓			CSJP24LBM (130346)	Alimentation 12 / 24 VDC obligatoire	EN STOCK
	ISDVFALACBMA Remplace ISDVFALACBM	200533	475 X 150 Encastrement : 450 X 125 X 60		✓	1	✓		✓	CS475150 (130357)	Alimentation 12 / 24 VDC obligatoire	5 SEMAINES

## DIMENSIONS (mm)









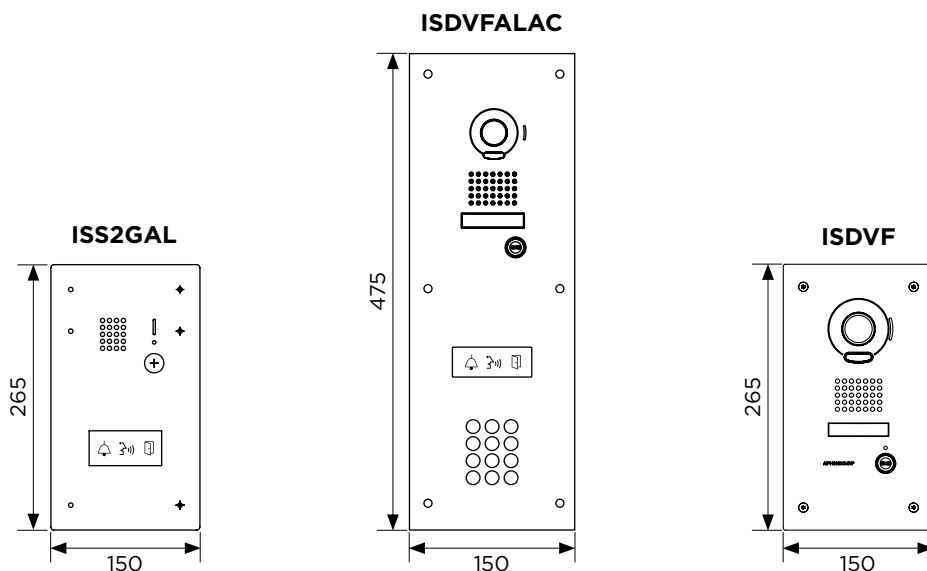





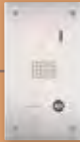





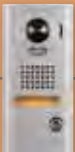



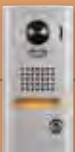



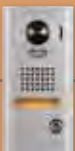
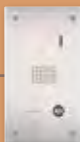

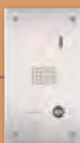

# TABLEAU DE CHOIX DES PLATINES IS SANS BOUCLE MAGNÉTIQUE

PHOTO	RÉFÉRENCE	CODE	DIMENSIONS H x L x P (mm)	AUDIO	VIDÉO	NOMBRE BOU- TONS	ACCESSI- BILITÉ	COMPA- TIBLE EAS	CLAVIER CODÉ INTÉGRÉ	CADRE SAILLIE	REMARQUE	DÉLAI
	ISSS	200508	265 X 150 Encastrement : 235 X 120 X 45	✓		1				CISSS (200514)		EN STOCK
	ISSS2GAL	200524	265 X 150 Encastrement : 241 X 126 X 46	✓		1	✓			CISSS (200514)		EN STOCK
	ISSS2G	200520	120 X 120 Encastrement : 88 X 71 X 47	✓		1				CISSS2G (200526)		EN STOCK
	ISDV	200506	215 X 105 X 28		✓	1						EN STOCK
	ISDVF	200507	265 X 150 Encastrement : 235 X 120 X 45		✓	1						EN STOCK
	ISDVFALAC	200525	475 X 150 Encastrement : 445 X 125 X 61		✓	1	✓		✓	GTBSD (200238)		5 SEMAINES
	KISF	200523	309 X 135 Encastrement : 282 X 115 X 45		✓	1			✓		ISDVF OBLIGA- TOIRE	5 SEMAINES

## DIMENSIONS (mm)





Postes maîtres	Platines	Postes audio	Zones annonces
 x 20	 x 20	 x 120	 x 28
 x 20	 x 20	 x 120	 x 28
 x 20	 x 20	 x 120	 x 28
 x 20	 x 20	 x 120	 x 28
 x 20	 x 20	 x 120	 x 28
 x 20	 x 20	 x 120	 x 28
 x 20	 x 20	 x 120	 x 28
 x 20	 x 20	 x 120	 x 28
<b>Max 160</b>	<b>Max 160</b>	<b>Max 960</b>	<b>Max 224</b>

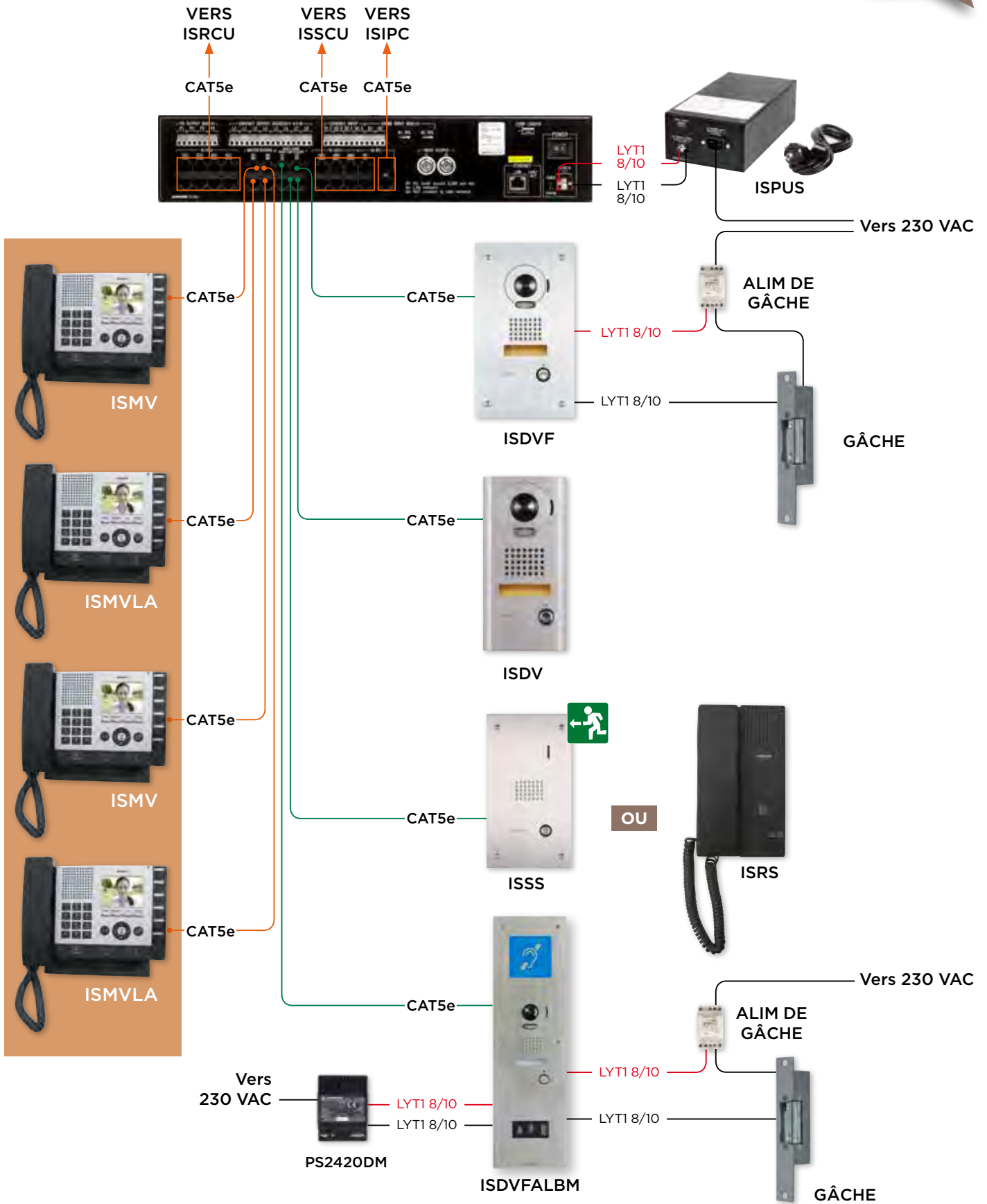

! Utiliser des câbles CAT5e ou CAT6 avec prise RJ45

## CÂBLAGE PMR

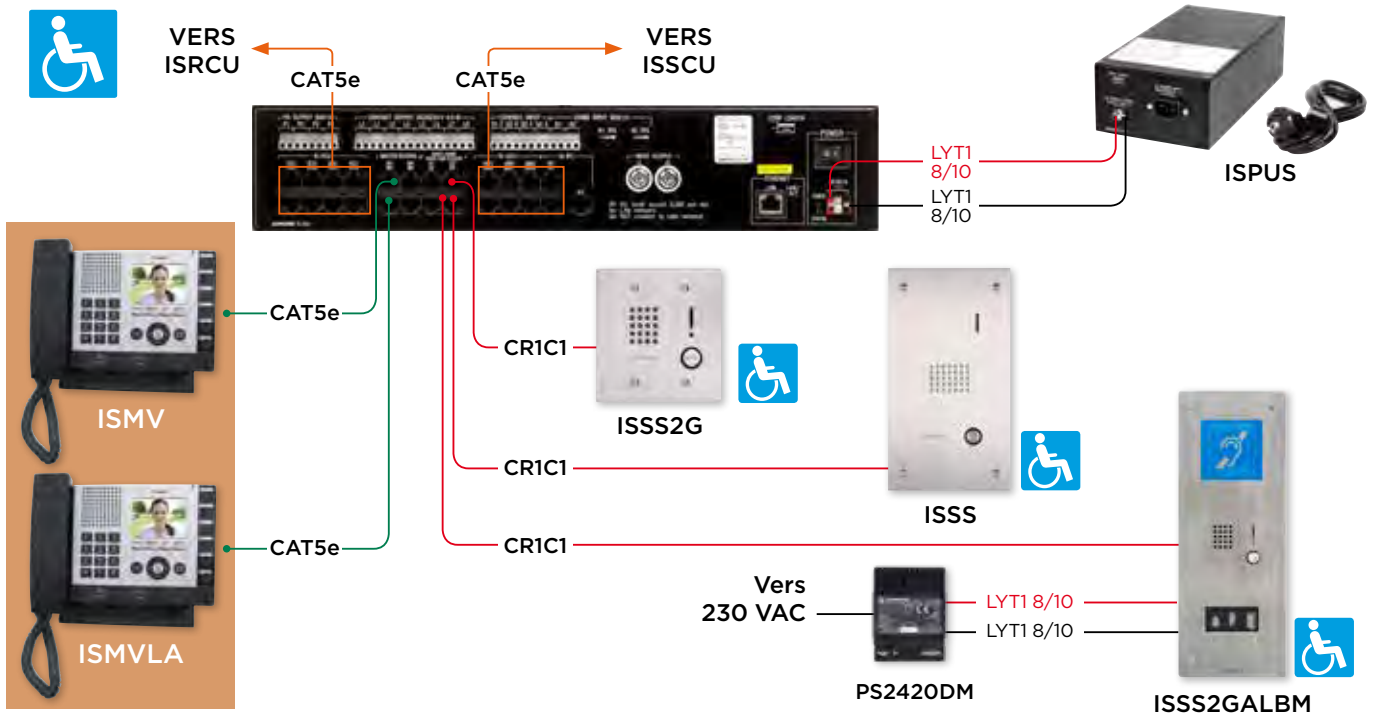

IS Analogique

## GAMME DE PRODUITS

### > Postes



**ISMV (200503)**  
Poste maître vidéo



**ISMVLA (200516)**  
Poste maître vidéo avec boucle magnétique sur le combiné



**ISRS (200509)**  
Poste secondaire audio



Pour toute installation de système IS, la mise en service est nécessaire, merci de nous consulter.

### > Centrales



**ISSCU (200500)**  
Centrale maître : peut recevoir 4 platines / postes secondaires, 4 postes maîtres



**ISSCU (200501)**  
Centrale additionnelle : peut recevoir 8 platines / postes secondaires et 8 postes maîtres



**ISRCU (200502)**  
Centrale additionnelle pour surveillance jusqu'à 30 postes secondaires



**ISPUS (200504)**  
Alimentation pour les centrales IS

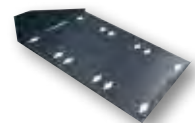

**ISRACK (200510)**  
Rack pour installation de 3 ISPUS en baie informatique

## DIMENSIONS (mm)

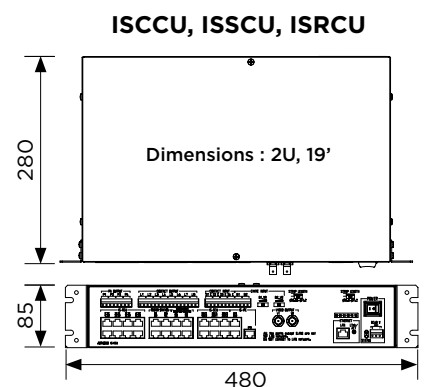
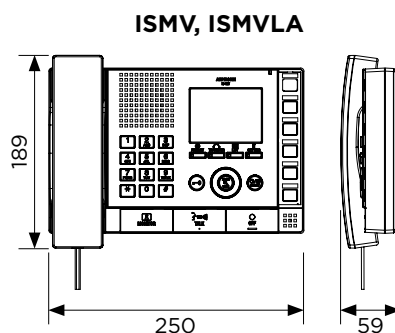
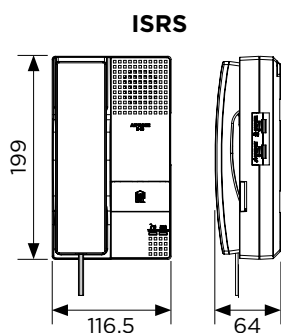

SÉRIE  
AX

# SÉRIE AX

---

## INTERPHONIE SYSTÈME MULTI-FONCTIONS



# SÉRIE AX

**CAPACITÉ**  
120 ENTRÉES > 20 MAÎTRES

## LES PLUS

- Grande capacité : 120 platines de rue
- Câblage normalisé RJ45/CAT5e ou CAT 6
- Platines résistantes au vandalisme
- **Platine avec boucle magnétique conforme à la norme NF EN 60118-4:2007**
- Possibilité de déterminer des appels prioritaires ou normaux
- Appel général et intercommunication entre les postes maîtres
- Écran LCD 3,5" (9 cm)

## FONCTIONNALITÉS

- Réception des appels sur tous les postes maîtres
- Conversation mains-libres full duplex ou simplex
- Appel entre postes maîtres
- Appel général sur les postes maîtres
- Transfert d'appel (sur un autre poste type téléphone) avec interface téléphonique en option (sans transmission vidéo)
- Possibilité de mettre une pédale pour la fonction prise de parole ("TALK")
- Appel général normal et prioritaire
- Gestion de plusieurs appels (mise en attente des appels)



**AXDVFALBM**  
(110993)  
Platine de rue vidéo

## GAMME DE PRODUITS

### > Platines vidéo accessibilité



**AXDVFALBM**  
(110993)  
Platine vidéo encastrée inox  
Accessibilité

### > Platines vidéo vidéo



**AXDV (110951)**  
Platine vidéo saillie résistante au vandalisme



**AXDVF (110953)**  
Platine vidéo encastrée inox



**AXDVFAL (110980)**  
Platine vidéo couleur inox

### > Platines audio



**AXDIE (110964)**  
Platine audio inox encastrée



**AXDI (110962)**  
Platine audio inox saillie



# BUREAUX



Au même titre que la maison, les bureaux nécessitent une sécurisation adaptée. Avec le système AX, il est possible de contrôler à distance la sécurité de l'ensemble des bureaux pour optimiser la sécurité du personnel et des biens matériels.

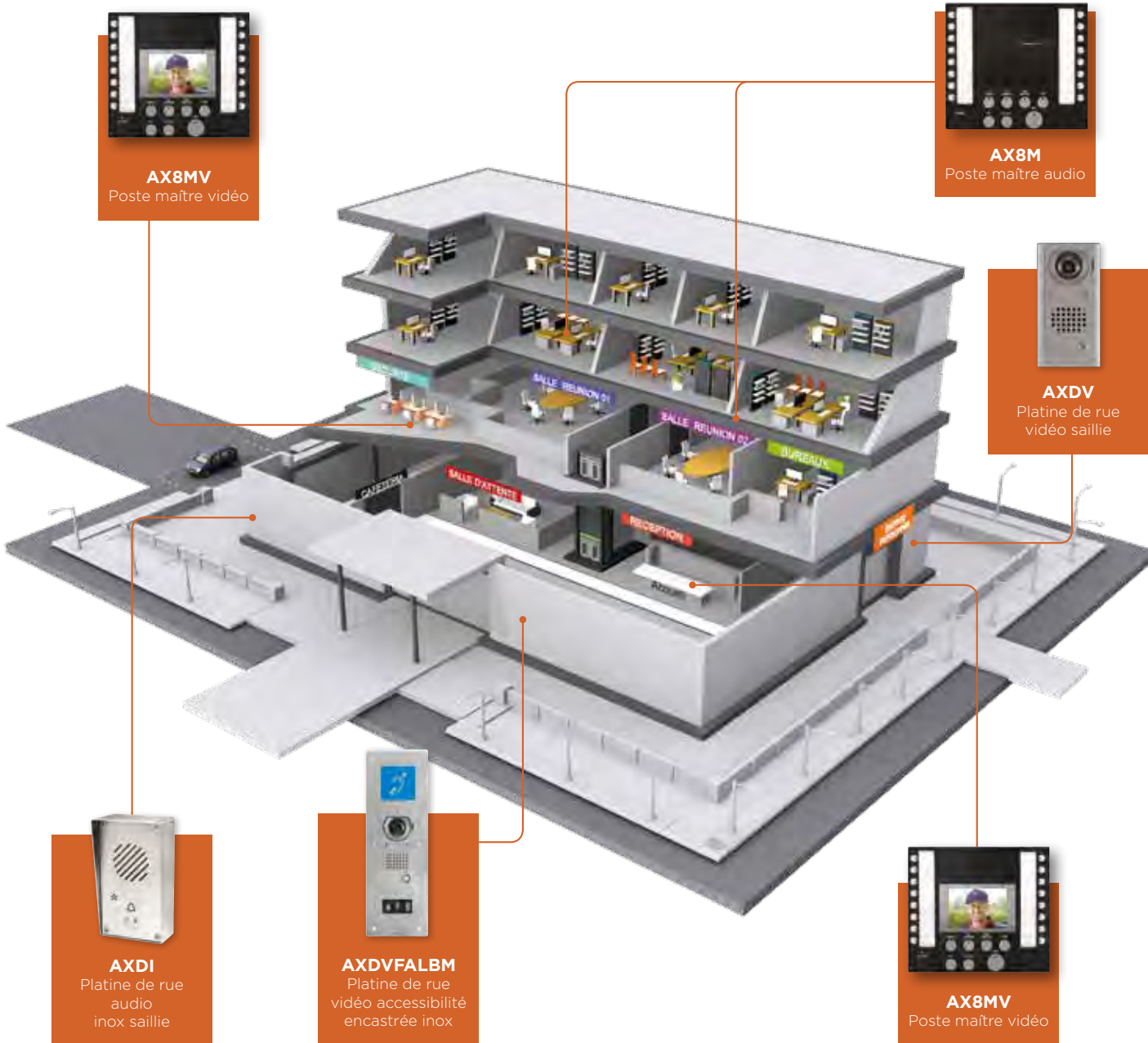

AX









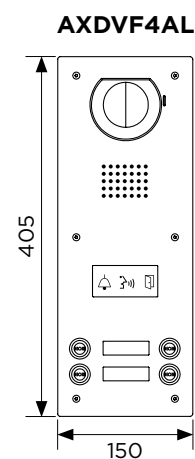
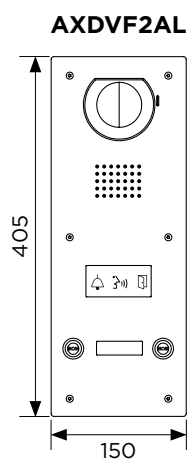
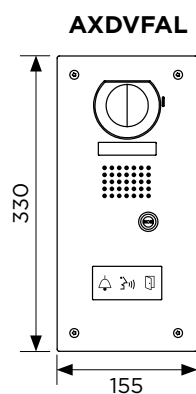
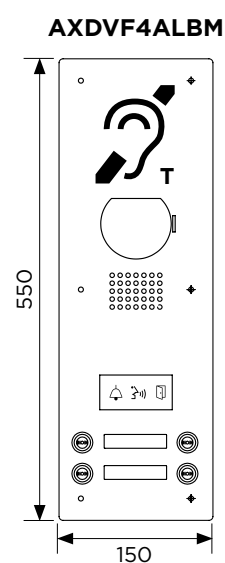
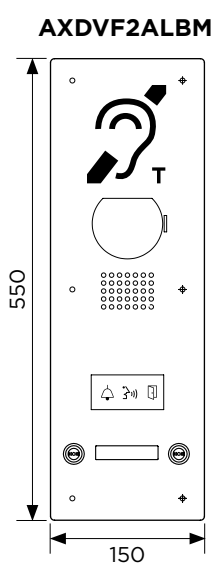
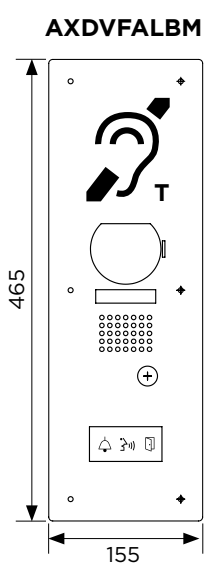

# TABLEAU DE CHOIX DES PLATINES AX AVEC BOUCLE MAGNÉTIQUE

PHOTO	RÉFÉRENCE	CODE	DIMENSIONS H x L x P (mm)	AUDIO	VIDÉO	NOMBRE BOUTONS	ACCESSIBILITÉ AVEC BOUCLE MAGNÉTIQUE	COMPATIBLE EAS	CADRE SAILLIE	ALIMENTATION	DÉLAI
	AXDVFALBM	110993	465 X 155 Encastrement : 440 X 130 X 52		✓	1	✓		CSAXDVFALBM (130351)	12 / 24 VDC obligatoire	EN STOCK
	AXDVF2ALBM	110994	550 X 150 Encastrement : 524 X 130 X 52		✓	2	✓		CS550150 (110996)	12 / 24 VDC obligatoire	EN STOCK
	AXDVF4ALBM	110995	550 X 150 Encastrement : 524 X 130 X 52		✓	4	✓		CS550150 (110996)	12 / 24 VDC obligatoire	EN STOCK

## DIMENSIONS (mm)



# TABLEAU DE CHOIX DES PLATINES IS SANS BOUCLE MAGNÉTIQUE

PHOTO	RÉFÉRENCE	CODE	DIMENSIONS H x L x P (mm)	AUDIO	VIDÉO	NOMBRE BOUTONS	ACCESSIBILITÉ	COMPATIBLE EAS	CADRE SAILLIE	DÉLAI
	AXDI	110962	185 X 105 X 65/45	✓		1				EN STOCK
	AXDIE	110964	200 X 120 Encastrement : 180 X 100 X 40	✓		1				EN STOCK
	AXDV	110951	195 X 100 X 25		✓	1				EN STOCK
	AXDVF	110953	246 X 146 Encastrement : 214 X 114 X 45		✓	1				EN STOCK
	AXDVFAL	110980	330 X 155 Encastrement : 300 X 125 X 52		✓	1	✓		CSAXVAL (110986)	EN STOCK
	AXDVF2AL	110991	405 X 150 Encastrement : 375 X 130 X 65		✓	2	✓		CSJMAX24AL (130313)	EN STOCK
	AXDVF4AL	110992	405 X 150 Encastrement : 375 X 130 X 65		✓	4	✓		CSJMAX24AL (130313)	EN STOCK

## DIMENSIONS (mm)

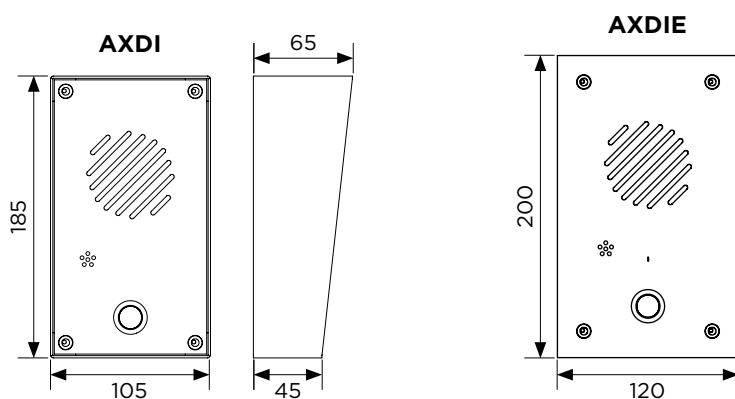

Postes maîtres

Platines Audio  
OU Vidéo

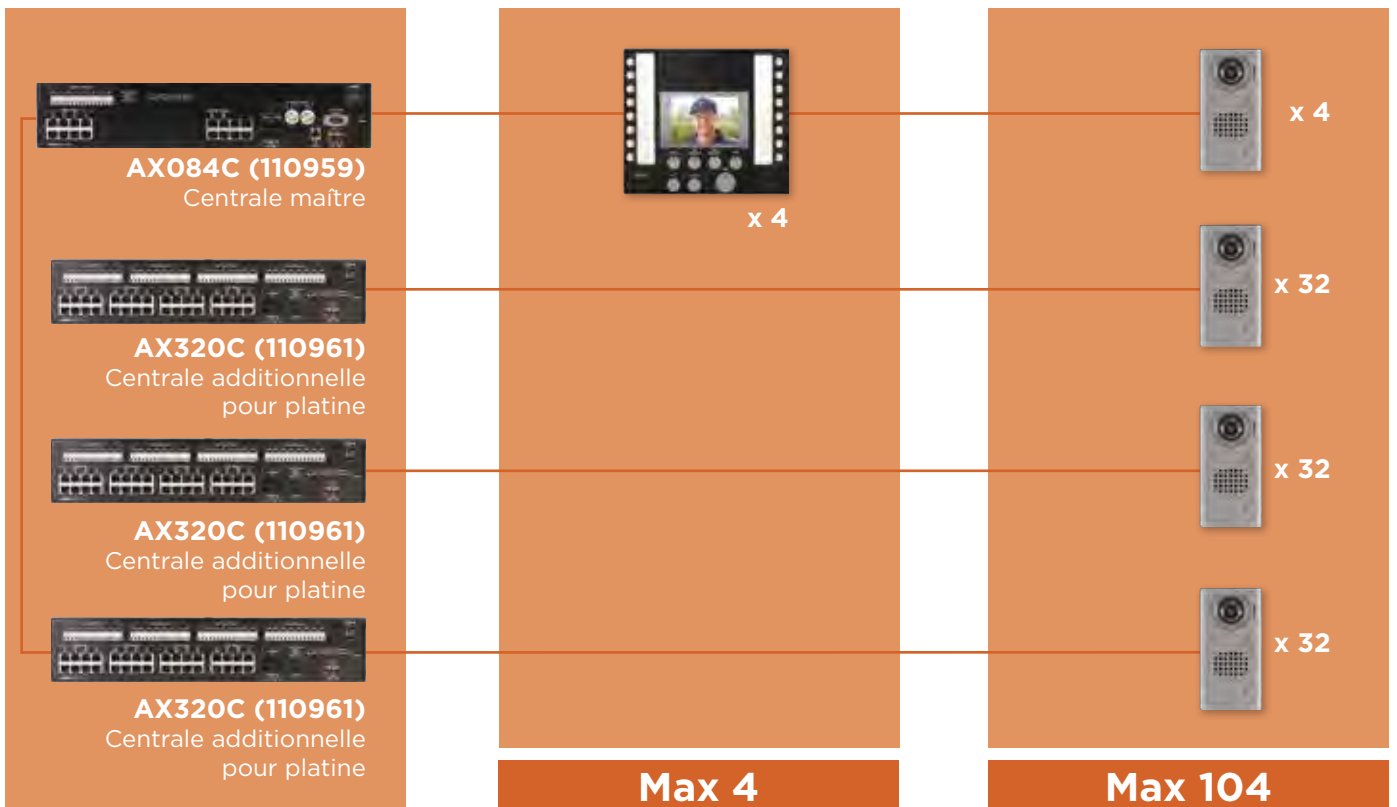
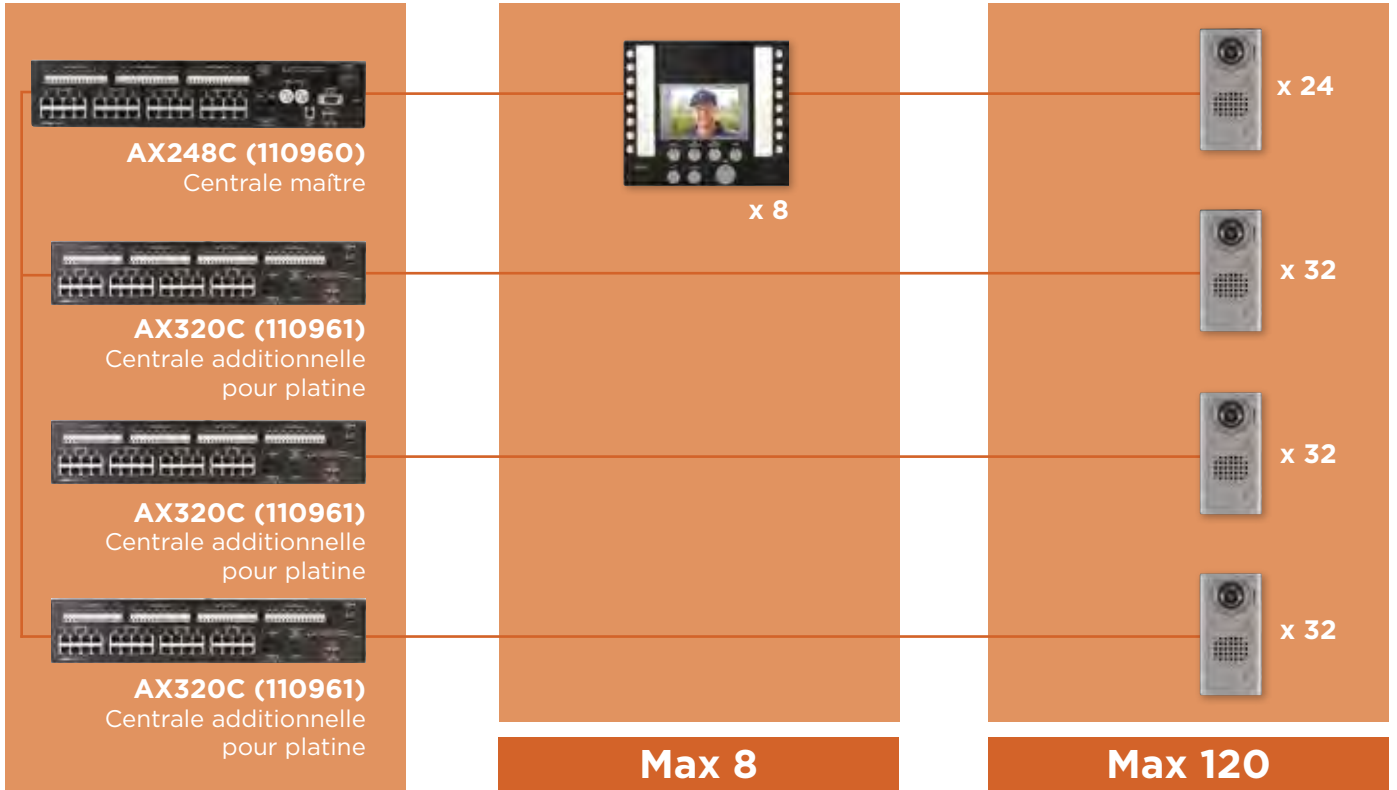

## PRINCIPE DE CÂBLAGE

### > Platines

CAPACITÉ  
120 ENTRÉES > 8 MAÎTRES

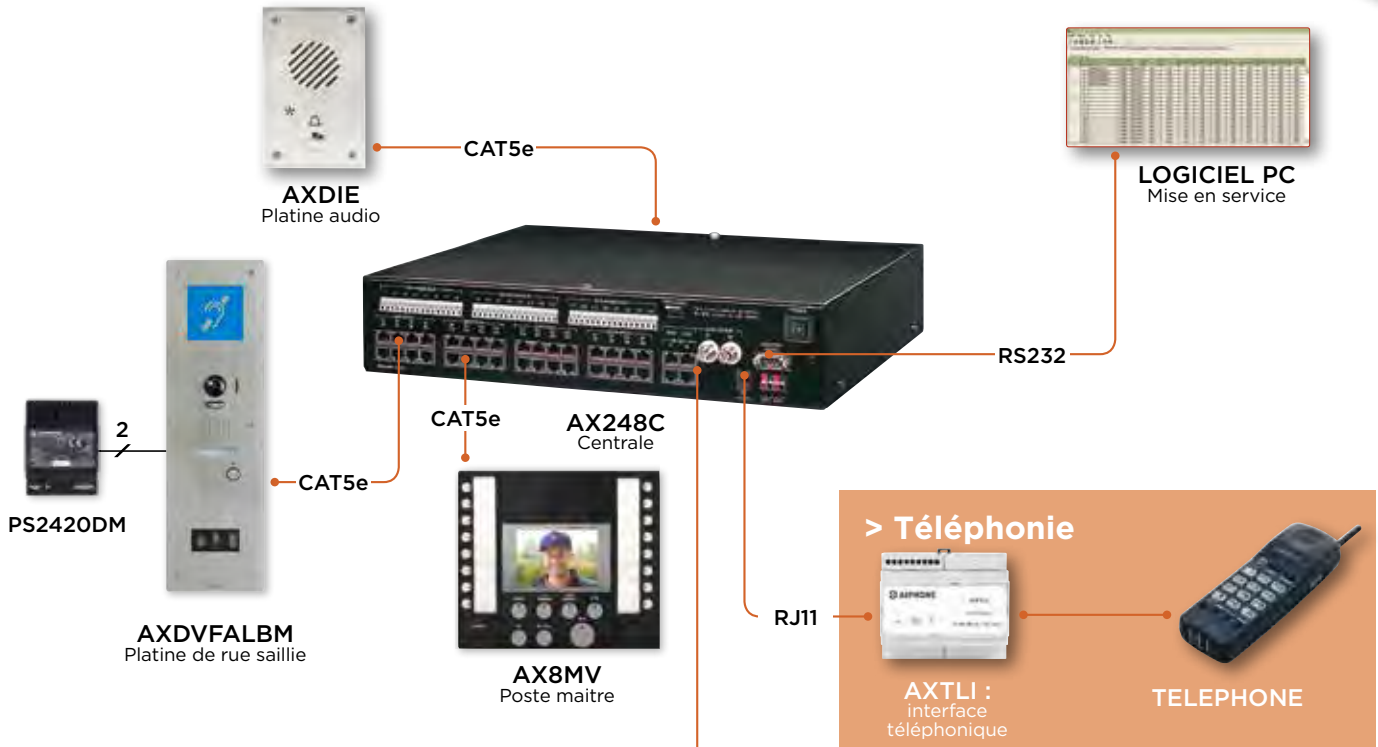

### > Vidéo protection



\* Si caméra PAL existante, prévoir une interface PAL/NTSC réf: CN100P

## OPTIONS

### > Téléphonie

CAPACITÉ  
120 ENTRÉES > 8 MAÎTRES





> Postes maîtres vidéo et audio



**AX8MV (110957)**  
Poste maître mains-libres  
avec vidéo couleur



**AX8MVW (110981)**  
Poste maître mains-libres  
avec vidéo couleur, finition blanche



**AX8M (110956)**  
Poste maître audio  
mains-libres

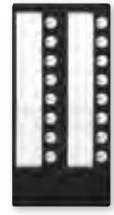

**AX16SW (110958)**  
Sélecteur additionnel  
pour 16 entrées

> Centrales



**AX084C (110959)**  
Centrale de gestion  
pour 8 entrées et 4 postes maîtres  
Poste maître mains-libres  
avec vidéo couleur



**AX248C (110960)**  
Centrale de gestion  
pour 24 entrées  
et 8 postes maîtres



**AX320C (110961)**  
Centrale supplémentaire  
32 entrées

> Vidéosurveillance



**CN100P (110966)**  
Convertisseur vidéo NTSC/PAL  
ou PAL/NTSC pour AX

DIMENSIONS (mm)

**AX8MV, AX8MVW,  
AX8M**

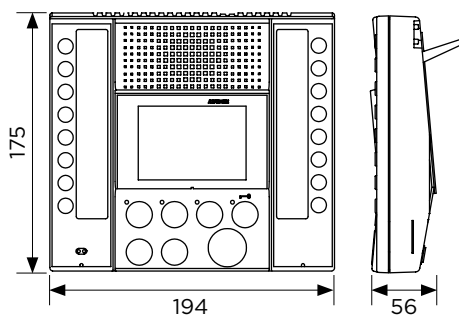

**AX084C, AX248C, AX320C**

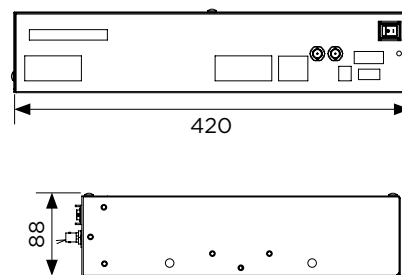

Dimensions : 2U, 19"

SÉRIE  
JP

## SÉRIE JP

---

LA SOLUTION ADAPTÉE  
À TOUS VOS BÂTIMENTS,  
PETIT ET MOYEN TERTIAIRE



# SÉRIE JP

**CAPACITÉ**  
4 ENTRÉES > 8 POSTES

## LES PLUS

- Caméra grand angle 170° horizontal et 100° vertical
- Pictogramme de grande taille
- LED d'état de fonctionnement platine de rue : appel en cours (jaune), parler (jaune), ouverture de porte (vert)
- Synthèse vocale
- Interface IP pour renvoi d'appel sur smartphone
- **Platine avec boucle magnétique conforme à la norme NF EN 60118-4:2007**
- Mémoire d'images sur carte SD (non fournie)



EXISTE EN KIT  
JPS4AEDFLBM (130341)



### JPDVFLBM (130338)

Platine de rue  
vidéo inox,  
encastrée

**LE SEUL KIT  
ACCESSIBILITE  
GARANTI  
5 ANS !**

## FONCTIONNALITÉS

- Kits extensibles à 7 postes vidéo et 3 platines de rue supplémentaires
- Écran 7" - tactile
- Platine de rue résistante au vandalisme, encastrée, accessibilité
- Communication mains-libres ou combiné (discretion de conversation)
- Mémoire d'images sur moniteur ou carte SD en option
- Câblage RJ45 - CAT5e ou CAT6 entre postes intérieurs
- Caméra (NTSC ou PAL) déportée possible
- Intercommunication sélectif ou par appel général
- Transfert en cours d'appel vers un autre poste secondaire

## SPÉCIFICATIONS TECHNIQUES

- **Commande d'ouverture** : Contact sec à fermeture, pouvoir de coupure 0,5 A 24 VDC ou 24 VAC
- **Câblage** : 2 fils (+ 2 fils de cde d'ouverture) en LYT1 8/10ème. CAT5e ou CAT6 / RJ45 du poste maître vers les secondaires (et entre secondaires)

## GAMME DE PRODUITS



**JP4MED  
(130315)**

Moniteur maître  
couleur avec mémoire



**JP4HD  
(130316)**

Moniteur secondaire



**JPTLIIPA  
(130360)**

Interface IP pour moniteur  
JP4MED et Kits JP



**PS2420DM  
(110913)**

Alimentation

## INTERFACE IP

NOUVELLE  
VERSION !



### JPTLIIPA (130360)

Interface IP pour moniteur  
JP4MED et kits JP

> Recevez vos appels du portier  
sur votre smartphone ou tablette en vidéo

## FONCTIONNALITÉS

- **Appel sur smartphone : 3 appareils extensibles à 5**
- Conversation audio et vidéo
- **Alerte email** de visite sortie de zone blanche avec photo en cas de non réponse ou à chaque appel (paramétrable)
- Communication via WIFI, 3G ou 4G
- Compatible **IOS** et **Android** via l'application « AiphoneJP »
- 2 relais pour commandes de domotique (volet, lumières, etc...)
- Mise en service simple par flashage du QR code lié à la JPTLIIPA

**N.B :** l'interface JPTLIIPA occupe la place d'un poste secondaire et compte dans la capacité du système.  
Incompatible avec JPTLI.

## PRINCIPE DE CÂBLAGE

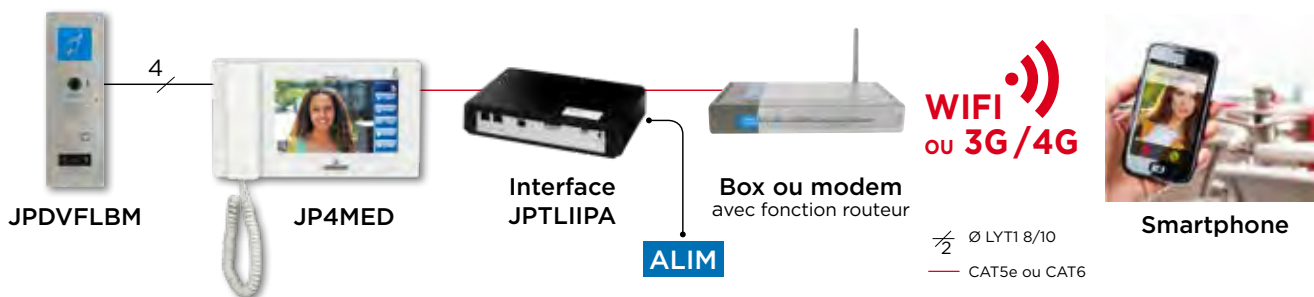

## FONCTIONS PRINCIPALES

Écran de votre smartphone lors de l'utilisation de l'application



**Réception de l'appel**  
(visualisation de la personne)



**Communication**  
(mains-libres et secret disponibles)

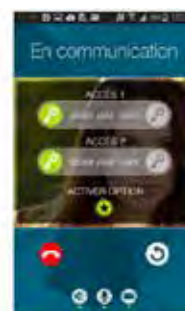

**Ouverture de la porte**  
(jusqu'à 3 commandes)

## DIMENSIONS (mm)

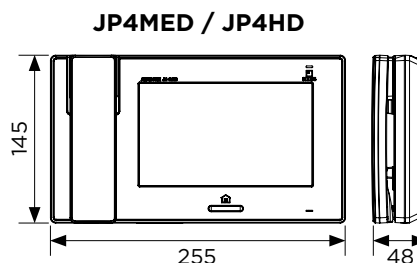
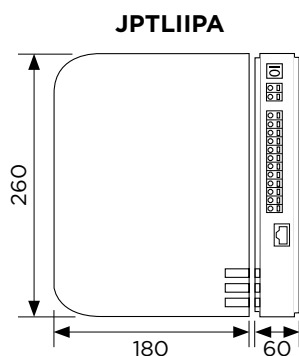



# TABLEAU DE CHOIX DES PLATINES JP AVEC BOUCLE MAGNÉTIQUE





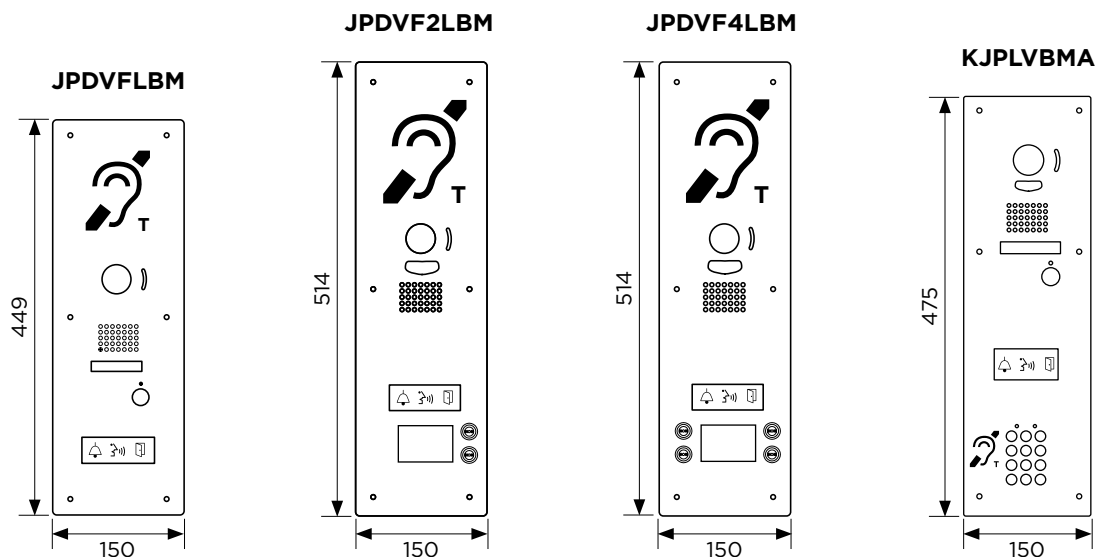





PHOTO	RÉFÉRENCE	CODE	DIMENSIONS H x L x P (mm)	VIDÉO	NOMBRE BOUTONS	ACCESSIBILITÉ AVEC BOUCLE MAGNÉ- TIQUE	CLAVIER CODÉ INTÉGRÉ	PERÇAGE VIGIK	CADRE SAILLIE	ALIMENTATION	DÉLAI
	JPDVFLBM	130338	449 X 150 Encastrement : 420 X 124 X 52	✓	1	✓			CSJPDVFLBM (130345)	12 / 24 VDC obligatoire	EN STOCK
	JPDVF2LBM	130339	514 X 150 Encastrement : 484 X 120 X 52	✓	2	✓			CSJP24LBM (130346)	12 / 24 VDC obligatoire	EN STOCK
	JPDVF4LBM	130340	514 X 150 Encastrement : 484 X 120 X 52	✓	4	✓			CSJP24LBM (130346)	12 / 24 VDC obligatoire	EN STOCK
	KJPLVBMA	130352	475 X 150 Encastrement : 450 X 125 X 60	✓	1	✓	✓	✓	CS475150 (130357)	12 / 24 VDC obligatoire	5 SEMAINES
	JP2LKBMA	130353	505 X 150 Encastrement : 475 X 125 X 60	✓	2	✓	✓	✓	CS505150 (130358)	12 / 24 VDC obligatoire	5 SEMAINES
	JP4LKBMA	130354	505 X 150 Encastrement : 475 X 125 X 60	✓	4	✓	✓	✓	CS505150 (130358)	12 / 24 VDC obligatoire	5 SEMAINES

## DIMENSIONS (mm)





# TABLEAU DE CHOIX DES PLATINES JP SANS BOUCLE MAGNÉTIQUE

PHOTO	RÉFÉRENCE	CODE	DIMENSIONS H x L x P (mm)	VIDÉO	NOMBRE BOUTTONS	ACCESSI- BILITÉ	CLAVIER CODÉ INTÉGRÉ	PERÇAGE VIGIK	CADRE SAILLIE	REMARQUE	DÉLAI
	JPDV	130320	173 X 98 X 25	✓	1						EN STOCK
	JPDVF	130321	209 X 135 Encastrement : 180 X 110 X 45	✓	1						EN STOCK
	JPDVFL	130317	309 X 150 Encastrement : 297 X 120 X 45	✓	1	✓			CSJMDVFL (130306)		EN STOCK
	FJPDVFLV	130337	379 X 150 Encastrement : 349 X 120 X 52	✓	1	✓		✓		JPDVFL OBLIGATOIRE	5 SEMAINES
	JPDVF2L	130325	405 X 150 Encastrement : 375 X 130 X 65	✓	2	✓			CSJMAX24L (130313)	PRÉVOIR ALIMENTATION 40781	EN STOCK
	JPDVF4L	130326	405 X 150 Encastrement : 375 X 130 X 65	✓	4	✓			CSJMAX24L (130313)	PRÉVOIR ALIMENTATION 40781	EN STOCK
	JPDVF2LAC	130329	475 X 150 Encastrement : 445 X 125 X 61	✓	2	✓	✓			PRÉVOIR ALIMENTATION 40781	5 SEMAINES
	JPDVF4LAC	130330	475 X 150 Encastrement : 445 X 125 X 61	✓	4	✓	✓			PRÉVOIR ALIMENTATION 40781	5 SEMAINES
	KJKF	130220	309 X 135 Encastrement : 282 X 115 X 45	✓	1		✓			JPDVF OBLIGATOIRE PRÉVOIR ALIMENTATION 40781	EN STOCK
	KJMDVFL	130314	379 X 150 Encastrement : 349 X 120 X 52	✓	1	✓	✓		CISSSAL (200522)	JPDVF OBLIGATOIRE PRÉVOIR ALIMENTATION 40781	EN STOCK

## DIMENSIONS (mm)

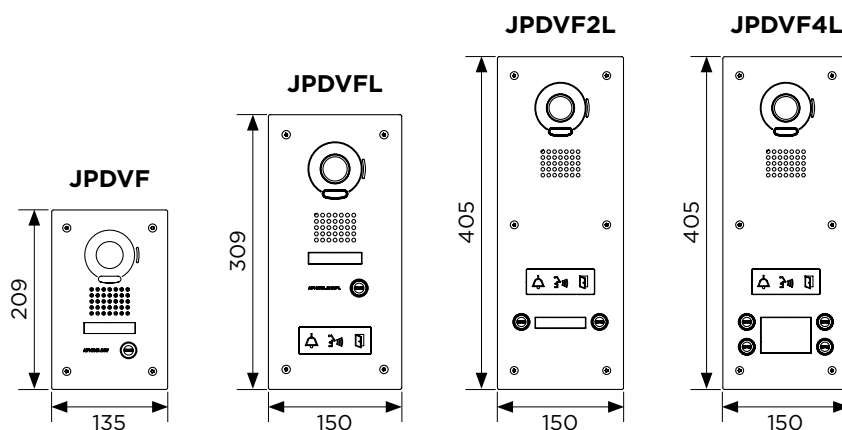

## CÂBLAGE TYPE SÉRIE

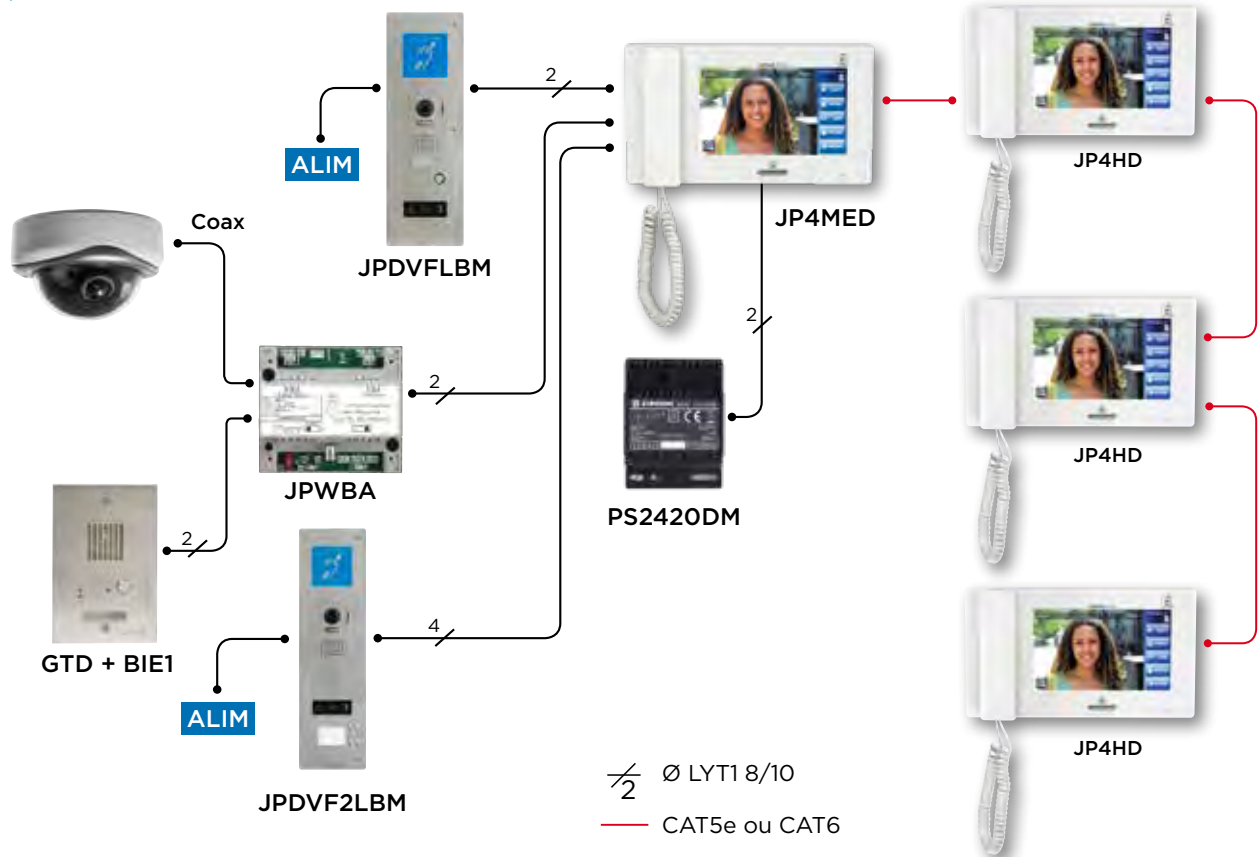

## CÂBLAGE TYPE ÉTOILE

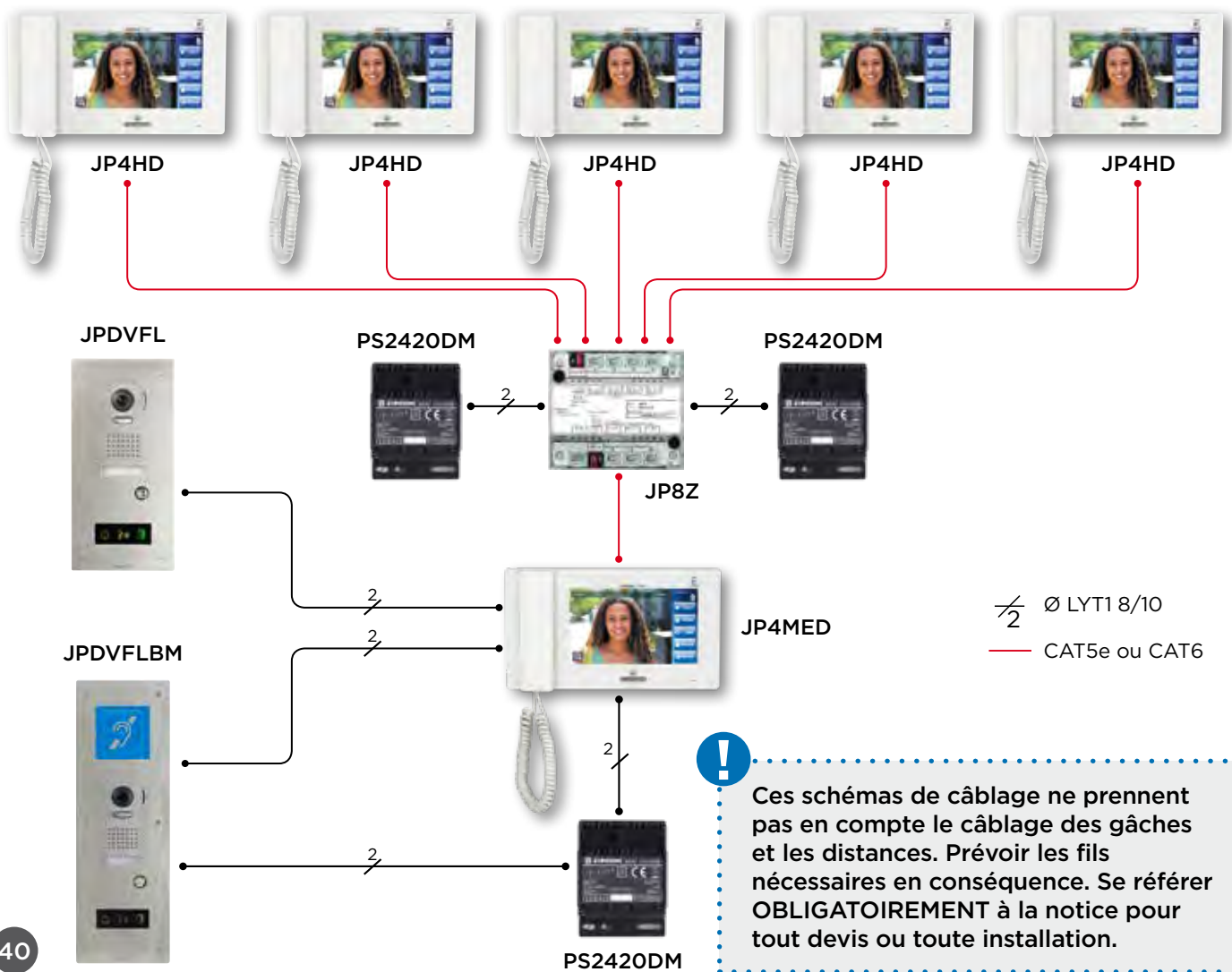

**!** Ces schémas de câblage ne prennent pas en compte le câblage des gâches et les distances. Prévoir les fils nécessaires en conséquence. Se référer **OBLIGATOIREMENT** à la notice pour tout devis ou toute installation.

SÉRIE  
GT

## SÉRIE GT



UNE GAMME  
AUX ATOUTS TECHNOLOGIQUES  
RÉPONDANT AUX EXIGENCES  
DE LA LOI D'ACCESSIBILITÉ  
DES PERSONNES HANDICAPÉES



# SÉRIE GT



**GTBVH (200274)**  
Platine de rue GT vidéo  
pour accessibilité (livrée  
sans boîtier d'encastrement)

## LES PLUS

- En vidéo, répond à la loi accessibilité
- Touche d'utilisation en relief
- > **Platines monoblocs :**
  - Monobloc inox 2,5 mm d'épaisseur
  - Afficheur LCD couleur 3,5" protégé par polycarbonate
  - Détecteur de présence pour la mise en route automatique de l'écran LCD de la platine.
- **Lecteur NFC pour mise à jour et gestion de la platine**
- **Boucle magnétique intégrée à la platine**
- > **Platines modulaires :**
  - Afficheur VFD fort contraste
  - Robuste

## FONCTIONNALITÉS

- Caméra couleur grand angle 170° horizontal et 100° vertical
- En vidéo, possibilité d'intégrer une caméra pour vidéo protection avec visualisation sur moniteur
- Afficheur intégrant 3 voyants avec 3 pictogrammes visuels

## DIMENSIONS (mm)

### GTDMBLVN

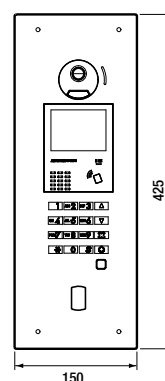

Encastrement  
avec GT4B

## GAMME DE PRODUITS

### > Vidéo



**GTDMBLVN (200259)**  
Platine monobloc vidéo  
à défilement,  
percée T25/VIGIK®,  
GT4B à prévoir



**GTBVH (200274)**  
Platine vidéo  
accessibilité avec  
boucle magnétique  
GF3B x 2 à prévoir



**GTBVH1P (200276)**  
Platine vidéo  
accessibilité 1 BP  
avec boucle magnétique  
GT4B à prévoir

### > Audio



**GTBAH (200275)**  
Platine audio  
avec boucle  
magnétique  
GF3B x 2 à prévoir



**GTBAH1P (200277)**  
Platine audio 1 BP  
avec boucle  
magnétique  
GF3B à prévoir

### > Module de caméra



**GTVP (200063)**  
Façade pour GTVAA



**GTVB (200257)**  
Module caméra

### > Module boucle magnétique



**GTDBV (200253)**  
Module Micro & HP avec voyants  
& synthèse vocale



**GTDBVN (200254)**  
Module Micro & HP avec voyants,  
synthèse vocale et lecteur NFC

### > Module de défilement de noms



**GTNSPL (200065)**  
Façade pour GTNSB



**GTNSB (200256)**  
Module à défilement de noms

# SÉRIE GT

## LES PLUS

### > Moniteur vidéo GT1C7L

- 7 pouces
- grand angle 170° avec zoom
- Programmation des postes GT2CL, GT1C7L et GT1M3L possible par DIP switch

### > GTMKBN

- Poste gardien avec écran vidéo et lecteur NFC pour la gestion.

## FONCTIONNALITÉS

### • Plusieurs types de postes avec boucle magnétique :

- > **GT2CL** : moniteur mains-libres avec vision grand angle, zoom 9 zones, mémoires d'images et intercommunication avec les autres moniteurs de l'appartement (GT2HL), combiné GTHS en option
- > **GT1C7L** : moniteur écran 7", mains-libres avec vision grand angle et zoom 9 zones
- > **GT1M3L** : moniteur écran 3,5", largeur réduite pour la rénovation, mains-libres avec vision grand angle et zoom 1 zone
- Interface téléphonique GTTLI pour renvoi d'appel sur téléphone fixe ou GSM
- Poste audio avec combiné



**GT1C7L (200251)**

Moniteur vidéo couleur mains-libres avec boucle magnétique, grand angle 170° et zoom

## GAMME DE PRODUITS



**GT2CL (200001)**

Moniteur vidéo couleur mains-libres avec boucle magnétique et mémoire



**GT1M3L (200250)**

Moniteur vidéo couleur mains-libres avec boucle magnétique



**GT1D (200006)**

Poste audio avec boucle magnétique



**GTMKBN (200263)**

Poste concierge vidéo avec NFC



**GTTLI (200027)**

Interface téléphonique pour postes intérieurs

## DIMENSIONS (mm)

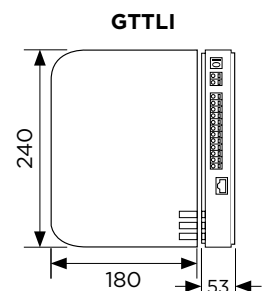
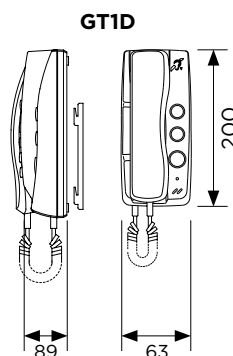
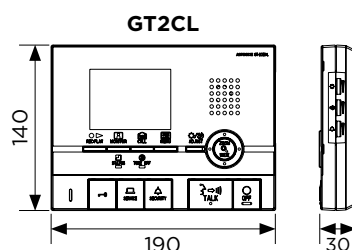
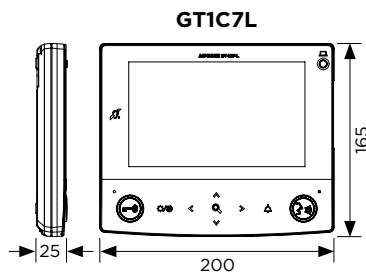
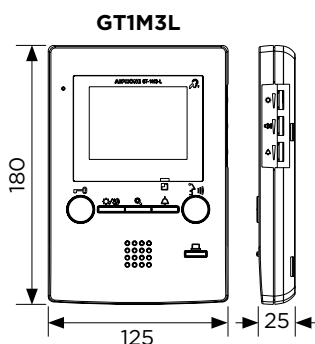



## > Système standard :

5 platines de rue/2 postes gardiens/48 postes mains-libres OU 100 postes combinés

# PRINCIPE DE CÂBLAGE

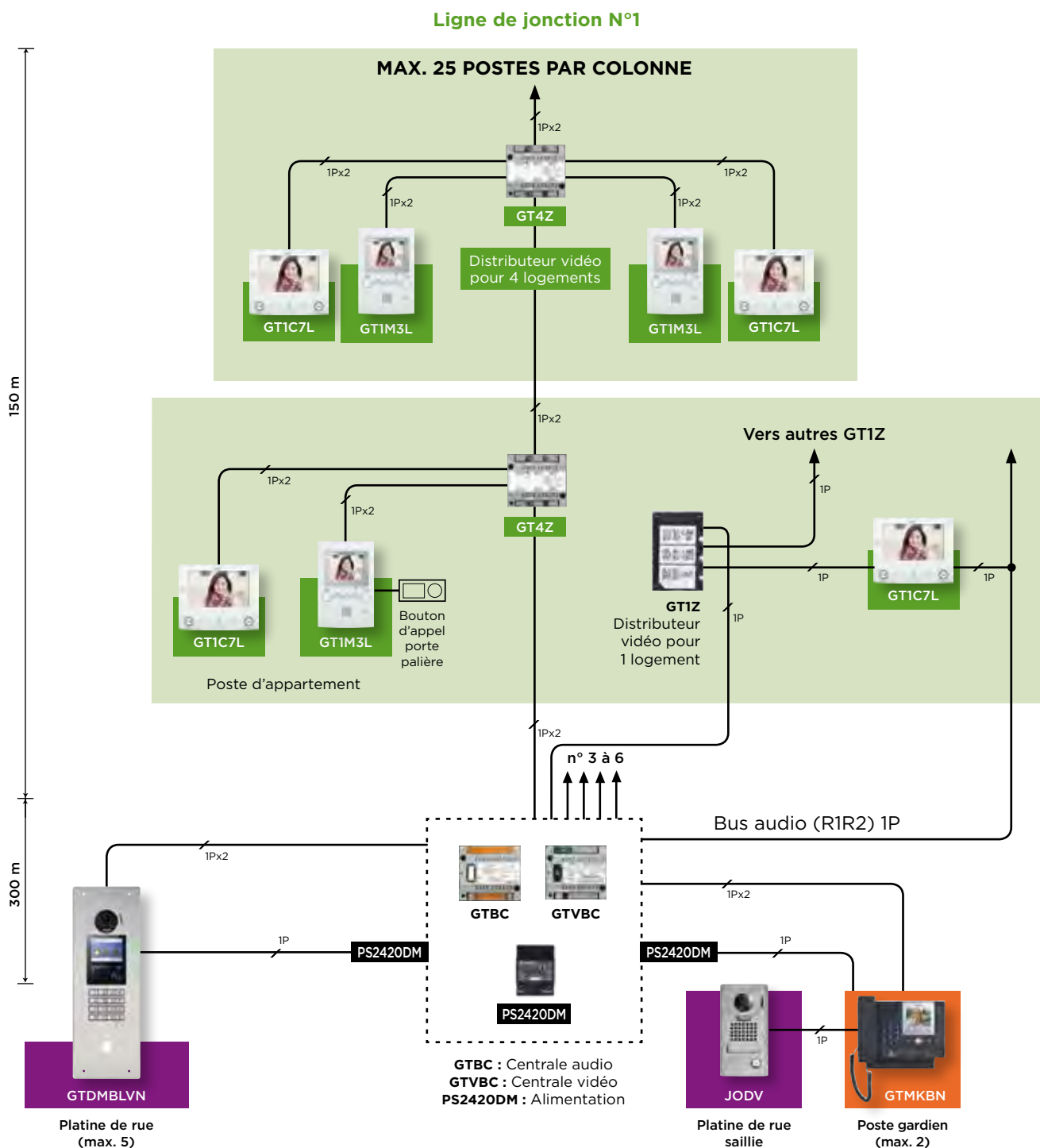

**Câble :** 1 paire (P) x 2, Câblé à 2 fils conducteurs en cuivre massif non tressé, isolant en polyéthylène : LYT 8/10ème

- Prévoir 1 seule alimentation pour un groupe de 5 platines
- Prévoir 1 seule alimentation pour la centrale audio + la vidéo



Ce schéma de câblage ne prend pas en compte le câblage des gâches. Prévoir les fils nécessaires en conséquence.  
Se référer OBLIGATOIREMENT à la notice pour toute installation.

SÉRIE  
TLI

## SÉRIE TLI

---

PLATINES TÉLÉPHONIQUES :  
RÉPONDRE À UN APPEL  
DEPUIS VOTRE TÉLÉPHONE



# SÉRIE TLI

## > Portiers téléphoniques

### LES PLUS

- Simples d'utilisation
- 4 mm en aluminium massif, résistants au vandalisme
- Nombreuses possibilités de programmation : mode jour / nuit, renvoi d'appel, etc, procurent une grande souplesse d'utilisation

### FONCTIONNALITÉS

- Raccordement à une ligne téléphonique analogique dédiée ou un Pabx
- Clavier codé pour le contrôle d'accès (type AC10F - 100 codes/2 relais) non valable pour la composition d'un numéro d'appel
- Routage automatique vers 8 numéros pré-enregistrés par bouton d'appel : 4 pour le mode jour & 4 pour le mode nuit
- 1 commande de gâche
- Alimentation en 12VDC externe (fournie)
- Synthèse vocale : messages pré-enregistrés
- Mode jour/nuit : composition automatique d'un numéro « jour » et d'un numéro « nuit »
- Programmation des paramètres à distance par poste DTMF



**TL11 (120600)**

Platine de rue téléphonique encastrable, 1 appel

### OPTIONS



**CTLI**

**(120608)**

Cadre saillie pour TL11 et TL12



**CTLI2**

**(120610)**

Cadre saillie pour TL11K, TL12K, TL14K; TL14 et TL11BM

## GAMME DE PRODUITS



**TL11BM (120622)**

Platine de rue téléphonique encastrable, 1 appel avec boucle magnétique intégrée



**TL12 (120611)**

Platine de rue téléphonique encastrable, 2 appels



**TL14 (120617)**

Platine de rue téléphonique encastrable, 4 appels



**TL11K (120614)**

Platine de rue téléphonique encastrable, 1 appel et clavier d'accès



**TL12K (120615)**

Platine de rue téléphonique encastrable, 2 appels et clavier d'accès



**TL14K (120604)**

Platine de rue téléphonique encastrable, 4 appels et clavier d'accès

## PRINCIPE DE CÂBLAGE

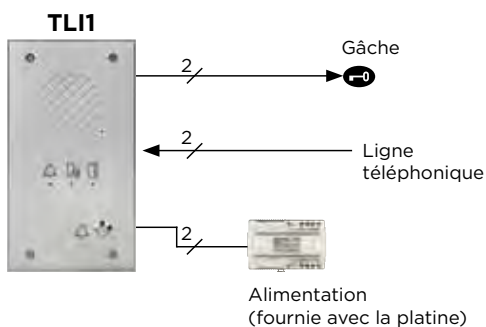

## DIMENSIONS (mm)

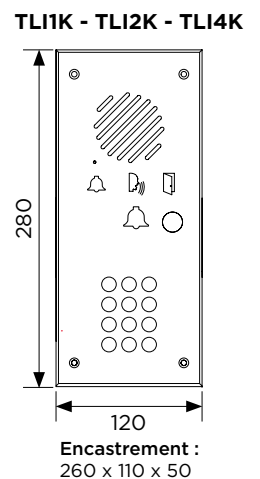
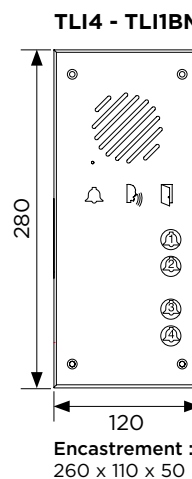
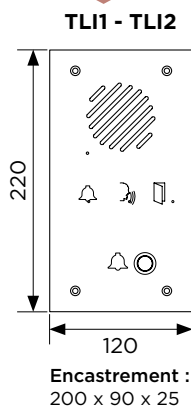

# SÉRIE TLI



## TL2000 (120616)

Platine de rue téléphonique encastrable, à défilement des noms et clavier d'accès

## LES PLUS

- 2 000 noms
- 2 numéros par résident
- 1 code d'ouverture de porte par résident
- Appel sur ligne fixe ou GSM
- Afficheur graphique grand format rétro-éclairé permettant l'affichage d'un logo de personnalisation
- Possibilité de connecter jusqu'à 5 platines TL2000 sur une même ligne téléphonique
- Synthèse vocale 10 messages modifiables à distance

## SPÉCIFICATIONS TECHNIQUES

- 2 000 noms dont 1 990 résidents et 10 numéros de services
- 2 numéros par résident ou service
- Façade inox brossé 2 mm, résistante au vandalisme, étanche
- Raccordement sur ligne analogique PABX ou à une ligne d'opérateur public (numérotation MFQ23)
- Alimentation 12 VDC - 00 mA par PS1215DIN (non fournie)
- Réglages des niveaux émission et réception
- Clavier 12 touches pour code d'entrée ou numérotation d'appel direct du résident
- 3 touches de navigation pour sélection du résident
- 2 commandes de gâche par code DTMF ou contact extérieur
- 5 zones horaires incluant jours fériés, congés, ...
- Possibilité d'appel d'un résident par numéro court
- Programmation des paramètres par PC (Windows ou antérieur - CD ROM fourni) ou depuis PC à distance via modem analogique (non fourni)
- Gestion avec accès hiérarchisé, protégé par code, 3 niveaux : gestionnaire d'immeuble, installateur, superviseur

## OPTIONS

### P100MEO430 (120619)

Cadre saillie pour TL2000

### P100MEO431 (120620)

Visière anti-pluie pour TL2000



### PS1215DIN

(110901)

Alimentation



## PRINCIPE DE CÂBLAGE

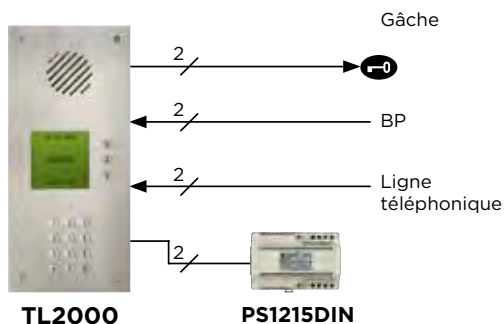

## DIMENSIONS (mm)

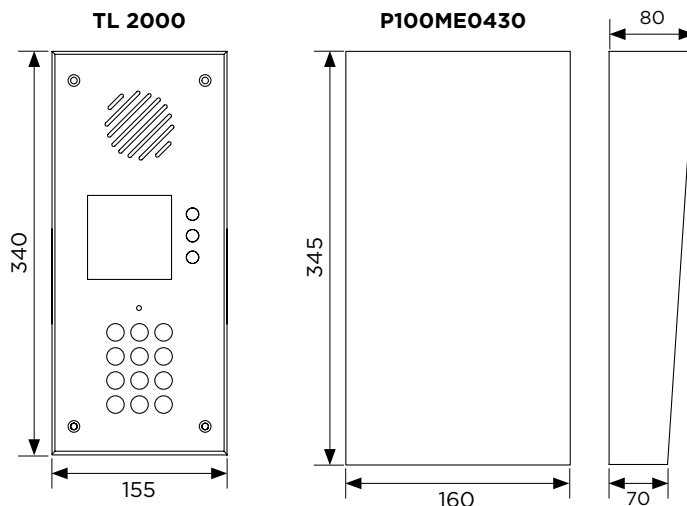

## INDUSTRIE



Sur un site industriel, la gestion de la sécurité est obligatoire. Quels que soient le type d'implantation de votre industrie et le nombre de bâtiments qui la compose, la TL11 est la solution adéquate pour assurer une sécurité efficace, sans aucune contrainte de distance.

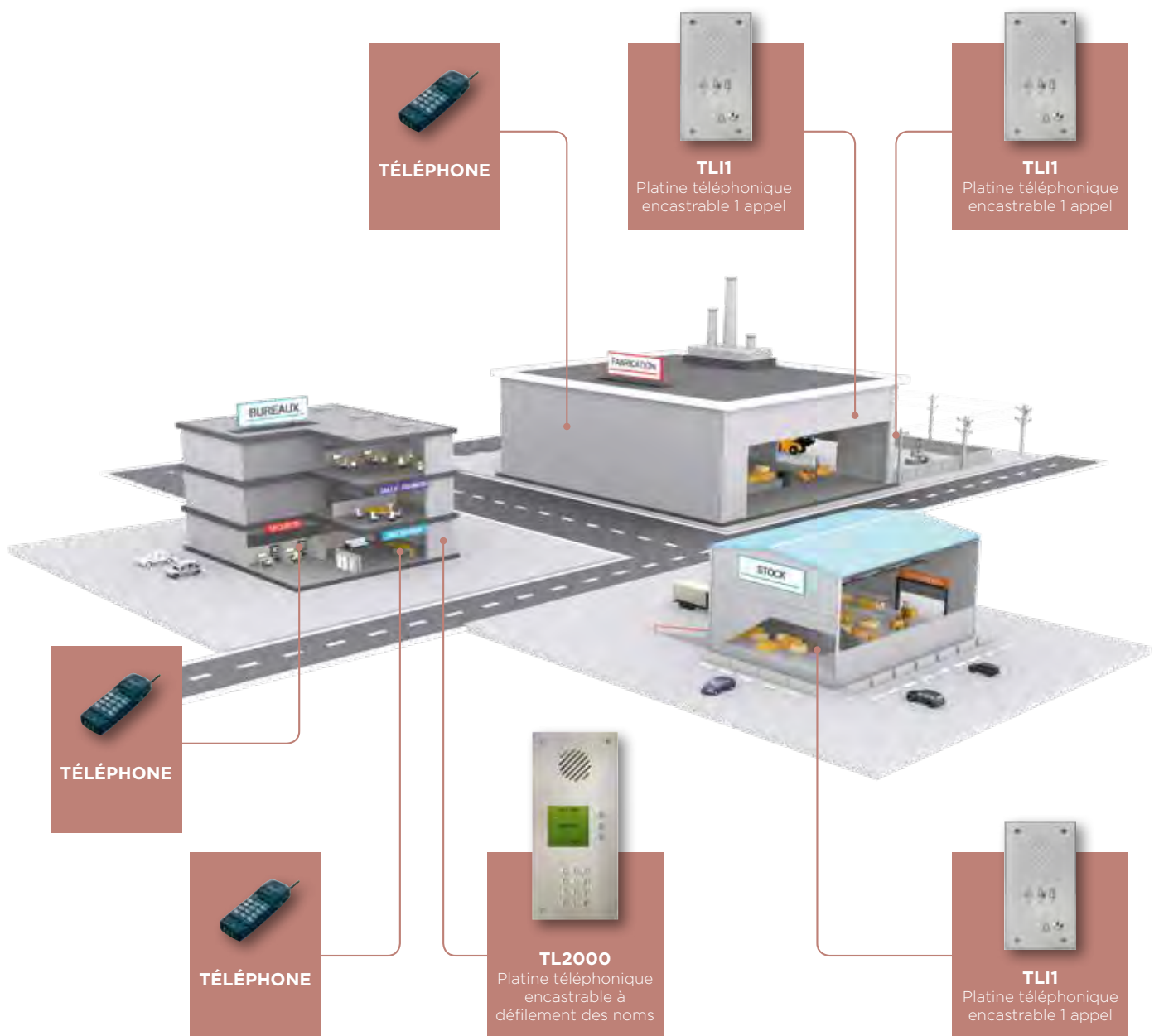



SÉRIES  
LEM/LEF  
TDH/TCM  
NIM

## SÉRIES LEM/LEF/TDH/TCM/NIM

---

INTERPHONIE DE BUREAU :  
DES GAMMES QUI RÉPONDENT  
À TOUS VOS BESOINS



# SÉRIE LEM

## LES PLUS

- Possibilité d'installer 3 platines de rue à la place des postes secondaires
- Conversation mains libres des secondaires vers le maître
- Pose bureau ou murale
- Appel par tonalité ou vocal

## GAMME DE PRODUITS



**LEM3 (110023)**  
Maître à 3 appels



**LEM1 (110022)**  
Maître à 1 appel



**LEA (110016)**  
Secondaire bureau/mural

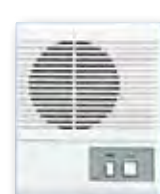

**LEAN (110018)**  
Secondaire bureau/mural avec secret



**LEDIE (110027)**  
Poste secondaire résistant au vandalisme inox encastré



**LEDI (110025)**  
Poste secondaire résistant au vandalisme inox saillie



**PS0602DM (110916)**  
Alimentation

## PRINCIPE DE CÂBLAGE

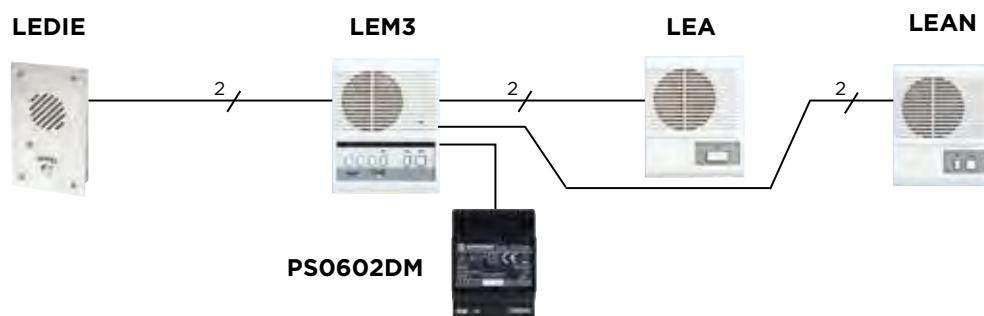

## DIMENSIONS (mm)

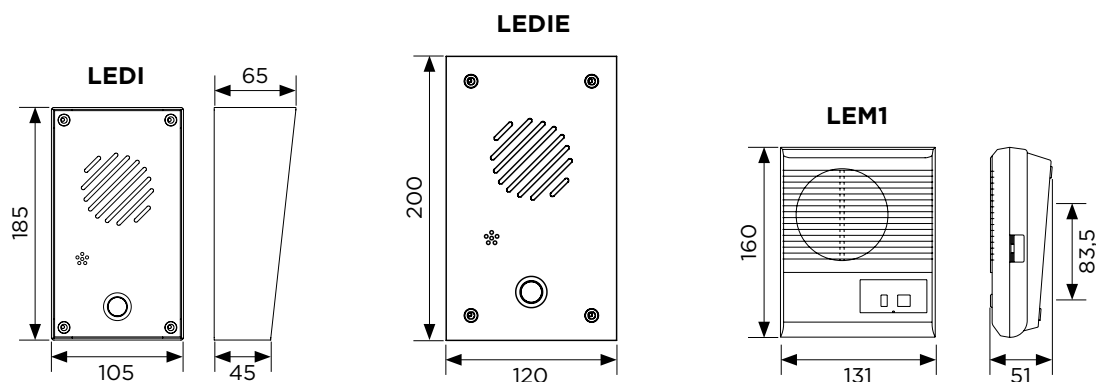

# SÉRIE LEF

## LES PLUS

- Possibilité d'installer 5 platines de rue à la place des postes secondaires avec commande d'ouverture
- Ouverture des portes avec postes maîtres uniquement
- Configuration mixtes possibles : platines + chefs+ secondaires
- Conversation mains libres des secondaires appelés
- Appel général avec LEF10S (+ BG10C obligatoire)
- Appel par tonalité ou vocal
- Pose bureau ou murale



**LEF10 (110014)**  
Maître à 10 appels

## GAMME DE PRODUITS



**LEA (110016)**  
Secondaire  
bureau/mural



**LEF10S (110009)**  
Maître à 10 appels avec  
touche appel général



**LEF5 (110013)**  
Maître à 5 appels



**LEDIE (110027)**  
Poste secondaire  
résistant au vandalisme  
inox encastré



**LEDI (110025)**  
Poste secondaire  
résistant au vandalisme  
inox saillie

## PRINCIPE DE CÂBLAGE

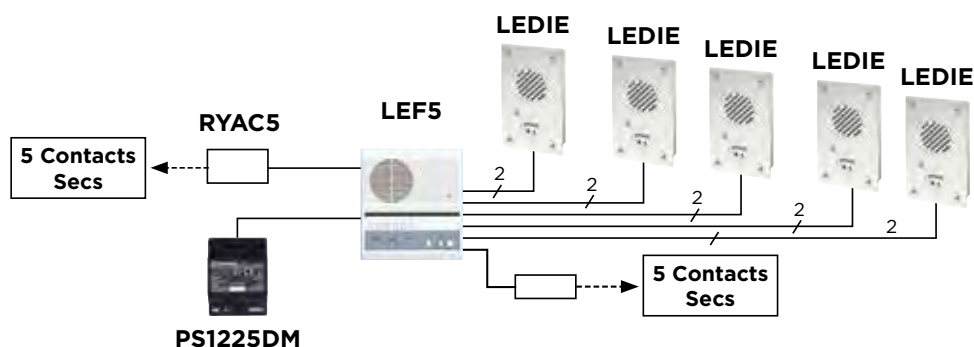

## DIMENSIONS (mm)

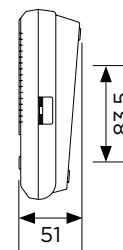
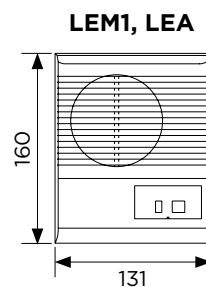
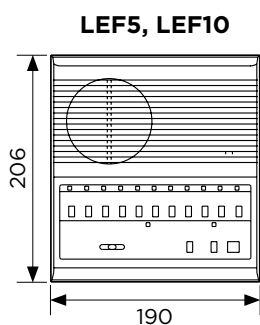

# SÉRIE TDH

## LES PLUS

- Possibilité de mettre 2 platines de rue sur le réseau
- Multi-canal : plusieurs personnes peuvent converser en même temps
- Conférence à 3 possible
- Pose bureau ou murale

## SPÉCIFICATIONS TECHNIQUES

- **Alimentation** : PS1225DM
- **Câblage** : 1 paire commune (+ 1 paire si portier)  
+ 1 fil supplémentaire par combiné
- **Distance totale** : Postes TDHB 0,8 mm<sup>2</sup> : 1000 m DEUR  
au portier 0,8 mm<sup>2</sup> : 230 m

## GAMME DE PRODUITS



**TD6HB (100131)**  
Combiné  
6 directions



**TD1HB (100135)**  
Combiné  
1 direction



**TD3HB (100130)**  
Combiné  
3 directions



**TD12HB (100132)**  
Combiné  
12 directions



**TD24HB (100133)**  
Combiné  
24 directions

## DIMENSIONS (mm)

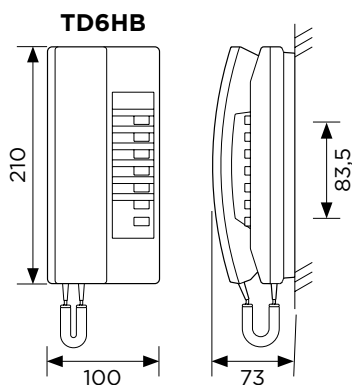

**AXDIE (110964)**  
Platine audio  
résistante au vandalisme  
inox encastrée



**AXDI (110962)**  
Platine audio  
résistante au vandalisme  
inox saillie



**PS1225DM (110915)**  
Alimentation



**DEUR (110129)**  
Adaptateur  
de portier

## PRINCIPE DE CÂBLAGE

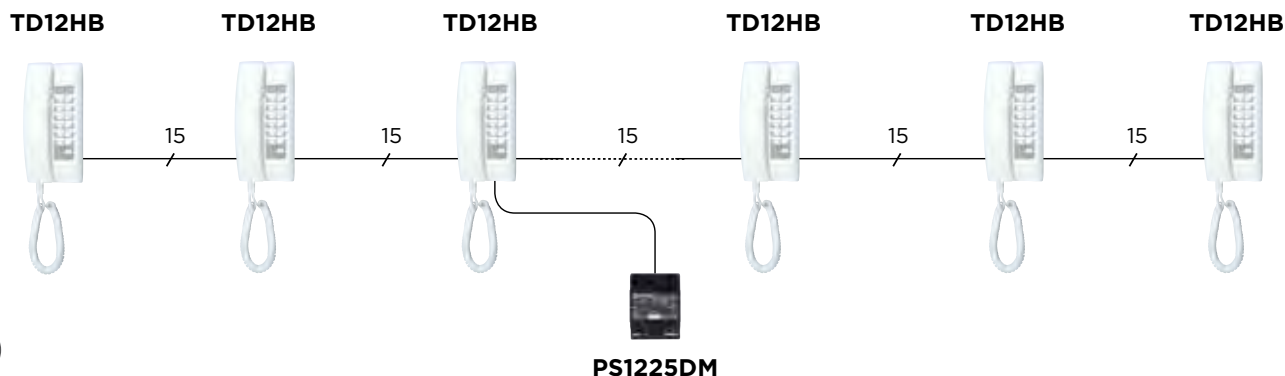

# SÉRIE TCM

## LES PLUS

- Grande capacité : 60 postes jusqu'à 2 postes maîtres
- Possibilité d'installer jusqu'à 40 platines de rue dans le système à la place des postes secondaires (pas d'ouverture de porte possible)
- Pose bureau ou murale
- Transfert d'appel d'un secondaire vers un autre via poste maître

## SPÉCIFICATIONS TECHNIQUES

- **Alimentation** : PS1820DM fournie avec le poste maître
- **Câblage** : 2 fils non polarisés par poste secondaire
- **Distance totale** : entre postes maîtres 0,8 mm<sup>2</sup> : 480 m  
entre Maître et secondaire 0,8 mm<sup>2</sup> : 900 m

## GAMME DE PRODUITS



### TC10M (110800)

Maître à 10 appels  
Témoins de mise sous tension  
et de fonctionnement

## DIMENSIONS (mm)

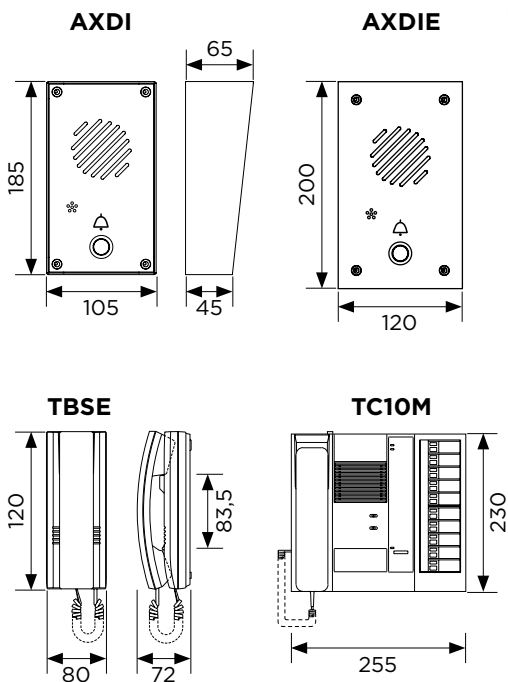

**TC20M (110801)**  
Maître à 10 appels



**TC20G (110802)**  
Module complémentaire  
de 20 directions



**TBAD10 (100067)**  
Adaptateur  
pour 10 portiers



**TC40G (110803)**  
Module complémentaire  
de 40 directions



**TBSE (100058)**  
Poste secondaire



**AXDIE (110964)**  
Platine audio  
résistante au vandalisme  
inox encastrée



**AXDI (110962)**  
Platine audio  
résistante au vandalisme  
inox

## PRINCIPE DE CÂBLAGE

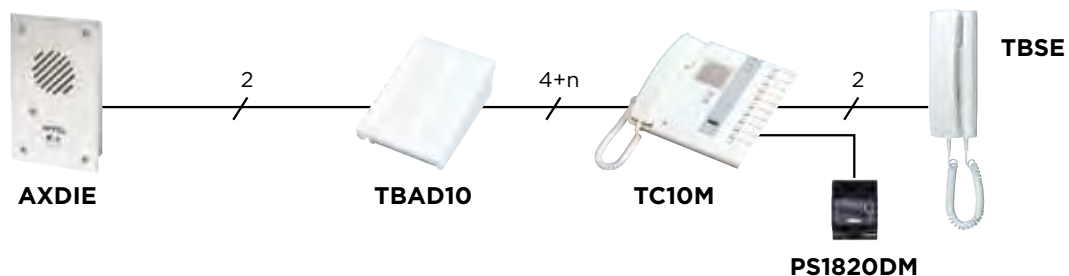



# SÉRIE NIM

**CAPACITÉ**  
1 MAÎTRE > 40 SECONDAIRES

## LES PLUS

- Appel général
- Interphonie de puissance
- Grande variété de poste secondaire
- Identification de l'appelant
- 20 à 40 appels

## FONCTIONNALITÉS

Le **système NIM** peut être utilisé en **système « appel malade »** mais surtout en **système d'intercommunication**.

- Interphonie de puissance dans un environnement bruyant
- Connexion à un PC possible pour contrôle des historiques des appels
- Ouverture de porte possible
- Indication de l'état de l'appel sur les postes secondaires (appel, réponse en cours ...)
- Annonce par appel général ou sélectif

## SPÉCIFICATIONS TECHNIQUES

- Alimentation 48 VDC par ISPUS
- Communication avec combiné ou mains libres
- Logiciel pour PC NISOFT compatible Windows 7
- Distance max maître vers secondaire 200 m en LYT1 8/10

## GAMME DE PRODUITS



**NIBA (130604)**  
Poste secondaire saillie



**NIJA (130605)**  
Poste secondaire ou platine de rue encastré



**NILB (130602)**  
HP encastrée faux plafond



**NISB (130603)**  
Micro encastré faux plafond



**NISOFT (130623)**  
Logiciel d'appel  
Livré avec cordon RS232



**IPSUS (200504)**  
Alimentation 48 VDC

## PRINCIPE DE CÂBLAGE

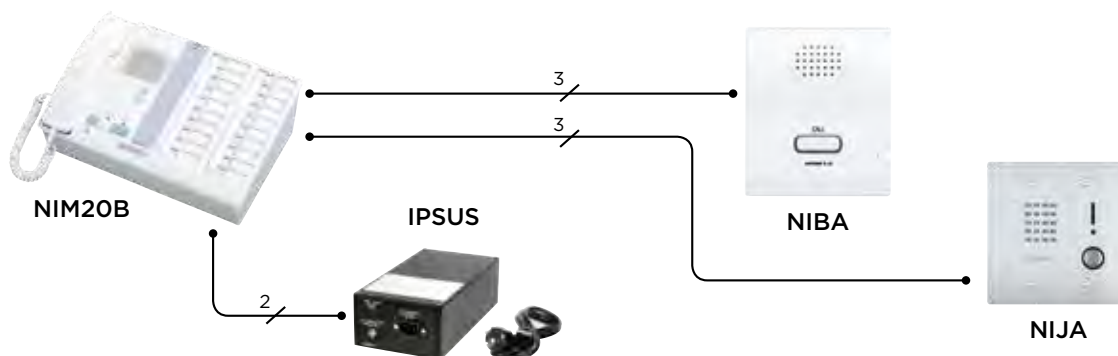

SÉRIE  
AC

## SÉRIE AC

---

CONTRÔLE D'ACCÈS  
ET ACCESSOIRES : DES GAMMES  
POUR TOUS VOS CHANTIERS



# SÉRIE UGVBT

> Le système UGVBT permet le contrôle d'accès efficace pour les entrées de vos bâtiments dans le petit et moyen tertiaire.

## LES PLUS

- Mise à jour du nom résident par le badge
- Compatible avec le défilement de noms des portiers GT (Avec UGVLOG+ uniquement)
- Gestion des badges tertiaires et IP

## FONCTIONNALITÉS

- 1 porte
- 100 services VIGIK dont 7 services préprogrammés
- **Gestion des badges en tertiaire**
- **Gestion à distance par internet (IP) avec l'interface UGIP**
- Gestion de 254 portes
- Gestion des droits d'accès
- Droits d'accès attribuables badge par badge
- 31 codes sites
- 900 événements
- Gestion de 180 codes sites dans un passe
- 65 000 badges avec logiciel UGVLOG+ via internet
- 200 badges PASS



**UGVBT  
122007)**

Lecteur VIGIK® T25  
résistant  
au vandalisme

## DIMENSIONS (mm)

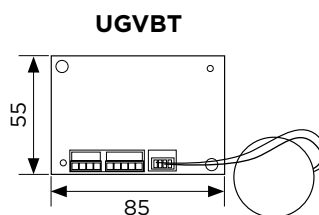

## GAMME DE PRODUITS



**RPUGIP (122014)**  
Répéteur de bus  
pour UGIPA



**CUGVBT (122013)**  
Centrale seule  
sans lecteur pour VBEAFT  
et VBSAFT



**UGIPA (122016)**  
Interface IP  
pour UGVBT



**CPUGVB4K (122002)**  
Carte de configuration  
des centrales, (obligatoire  
pour mise en service)



**VBEAFT (122009)**  
Boîtier inox encastré  
avec lecteur tertiaire



**PASS (120125)**  
Badge type « clé passe »

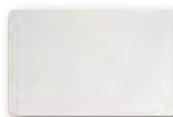

**CPMT (120011)**  
Badge type carte ISO  
pour UGVBT et CUGVBT



**VBSAFT (122010)**  
Boîtier inox sailli  
avec lecteur tertiaire



**KEYS (120188)**  
Lot de 5 badges  
pour UGVBT et CUGVBT

# SÉRIE UGVBT

## SPÉCIFICATIONS TECHNIQUES

- Alimentation 12 - 24 VDC ou 12 - 24 VAC / 1,5 A max
- Consommation : 80 mA au repos, 160 mA relais actif sous 12 VDC
- Sortie par contact sec maxi 5A sous 250 VAC
- Distance maximale entre centrale et lecteur : 25 m en 8/10e (2 paires torsadées avec écran)

## PRINCIPE DE CÂBLAGE

### > Configuration 1 : plusieurs centrales sur 1 UGIPA

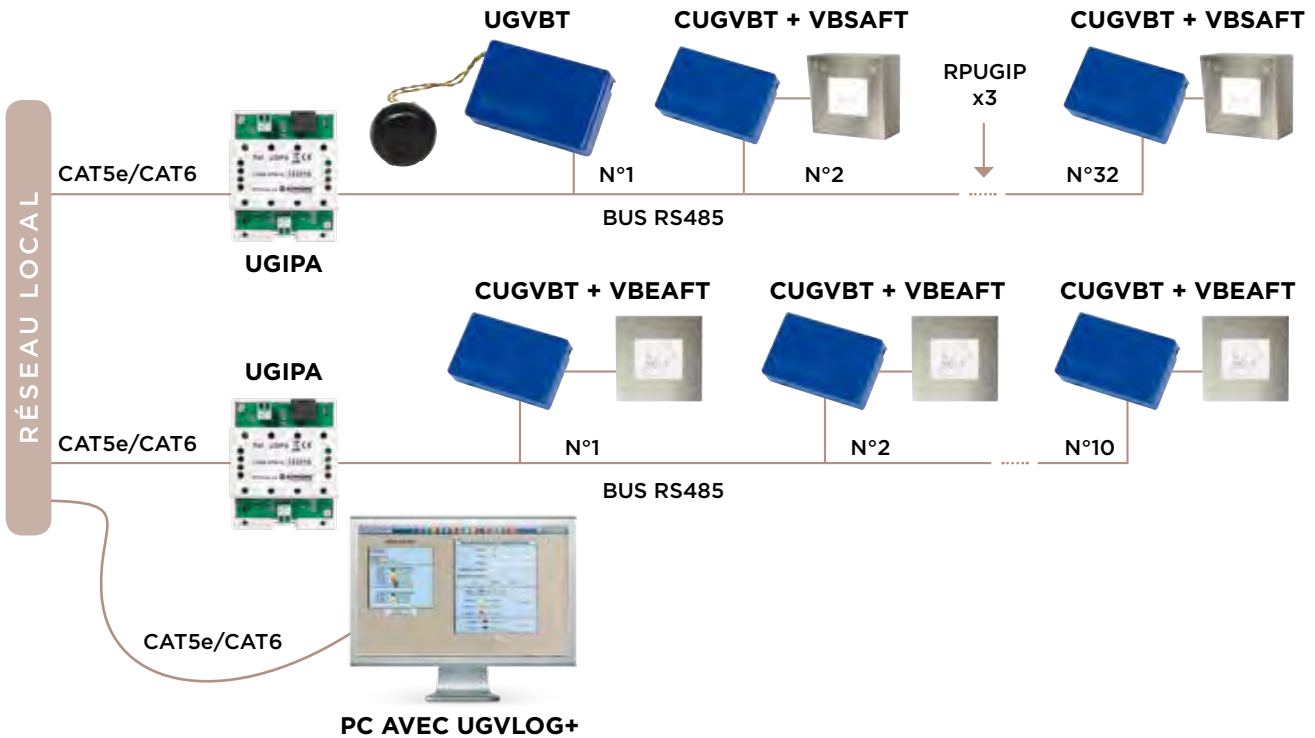

### > Configuration 2 : 1 centrale sur 1 UGIPA

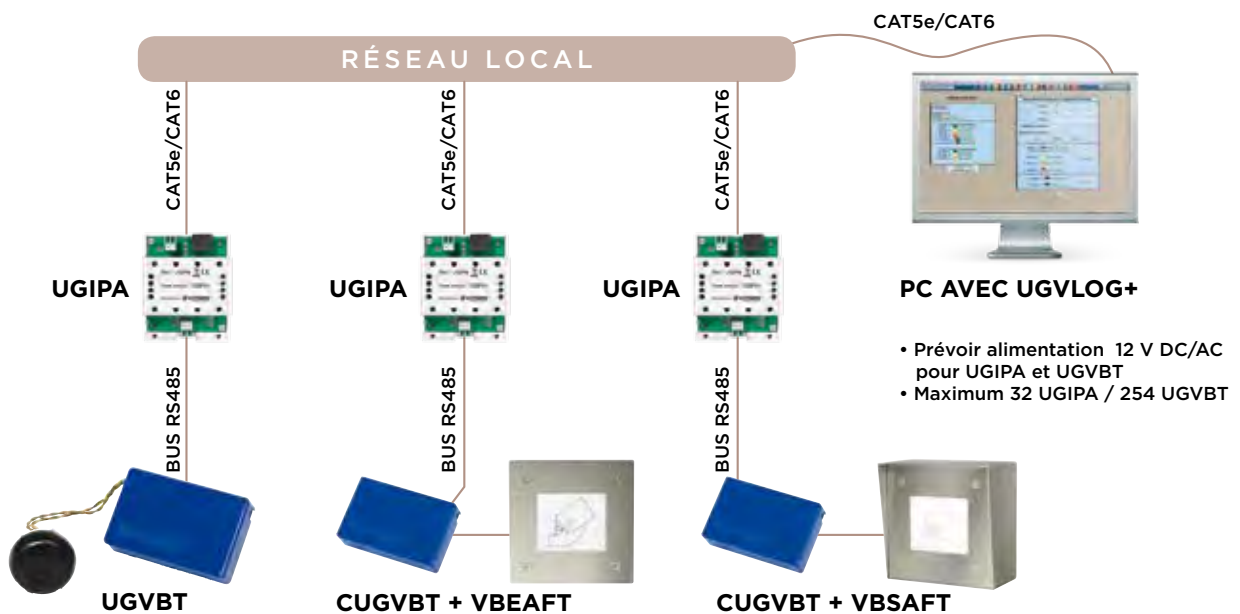

- Prévoir alimentation 12 V DC/AC pour UGIPA et UGVBT
- Maximum 32 UGIPA / 254 UGVBT



Si gestion via internet (web ou WAN) mettre un routeur entre le PC et le réseau et un routeur entre le réseau et chaque UGIPA

# SÉRIE AC

> Les claviers codés assurent un verrouillage simple et efficace de tous vos accès, la fiabilité Aiphone en plus.

## LES PLUS

- Tous les claviers se câblent et se programment de façon identique
- Utilisation extérieure et intérieure
- 100 codes programmables
- Fonction de blocage du clavier

## SPÉCIFICATIONS TECHNIQUES

- Alimentation 12 V / 24 V continu ou alternatif
- 2 relais (NO/NF) 1 A sous 24 VAC-DC ou 2 A sous 12 VAC-DC
- Sauvegarde mémoire permanente
- Réglage des temps d'ouverture de gâche
- Clavier à 4, 5 ou 6 termes numériques
- Commande d'ouverture de porte par la touche "0" du clavier (horloge à prévoir)
- Possibilité d'utiliser le relais 2 en contact alarme

### > CLAVIERS MÉTAL INJECTÉ IP 54



Rétro éclairé



**AC10F (120151)**  
Clavier encastré



Rétro éclairé



**AC10S (120150)**  
Clavier saillie

### > CLAVIERS INOX



Rétro éclairé



**CIE3 (120108)**  
Clavier inox encastré  
avec perçage  
pour VIGIK®



**CIE3BZ (120146)**  
Clavier inox encastré avec perçage  
pour VIGIK®  
Avec buzzer 80 dB en remplacement  
du bouton poussoir.

## DIMENSIONS (mm)

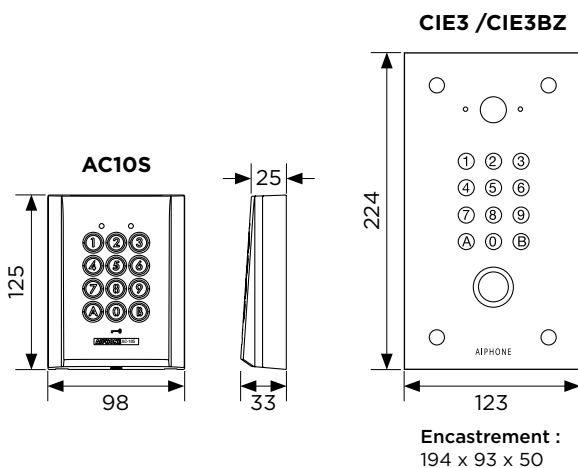

## BP DE SORTIE

- **Bouton poussoir de sortie spécialement étudié pour installation dans des pots d'entraxe 60 mm pour cloison sèche ou pleine**
- Tous nos boutons poussoirs de sortie sont à **double sécurité NO/NF**



**BPNONF60CV (120186)**  
bouton inox poussoir  
type champignon,  
LED et picto porte  
pour pot de 60 mm



**BPNONFCV (120139)**  
inox, avec poussoir  
type champignon,  
LED et picto porte



## VENTOUSES

- Elles se posent en saillie ou encastrée (300 kg ou 600 kg)
- Des équerrres en Z et L sont disponibles.



### V300 (100349)

Ventouse encastrée 300 kg - 12 VDC/550 mA - 24 VDC / 275 mA - avec contreplaqué



### V300SA (100350)

Ventouse saillie 300 kg - 12 VDC / 550 mA - 24 VDC / 275 mA - avec contreplaqué

## GÂCHES

- Nos gâches sont toutes réversibles et symétriques (sauf EL12S). EL12S est notre gâche RoHS
- Elles sont vendues avec des têtes doubles
- Large choix de gâches 1 temps, 2 temps ou à rupture



### EL12S (100691)

Gâche 1 temps encastrée ou saillie, 12 VDC / 200 mA, 12 VAC / 125 mA, simple tête, asymétrique, réversible



### ELRT90 (100687)

Gâche à rupture de tension saillie 90 mm, 12 VDC / 380 mA / 12 VAC 270 mA, tête double

## POTELETS

- L'installation des potelets Aiphone concerne tout type de bâtiments et leur hauteur permet de respecter l'accessibilité des personnes handicapées.



120 cm

### PA1201 (140007)

Pour AC10F, BP de sortie pot de 60 (avec adaptation PFBP60-140008)



160 cm

### PA1607 (140022)

Pour JPDVFLBM

### PA1608 (140023)

Pour GTDMBLVN

## BORNES D'APPEL

- Aluminium peint 4 mm
- Résistantes au vandalisme
- Usage extérieur ou intérieur
- Hauteur du bouton d'appel adaptée
- Faites sur mesure (voir procédure sur site Aiphone.fr)



### BA165V

(140017)

borne d'appel pour poids léger (VL)

170 cm

### BA250P

(140018)

Borne d'appel pour poids lourd et véhicule Iger (PL/VL)

250 cm



Les bornes d'appel présentées sont des exemples (non stockées).



Notes

A series of horizontal dotted lines for writing notes, starting from the top right of the page and extending down to the bottom right.



Notes

A series of horizontal dotted lines for writing notes, starting from the top right of the page and extending down to the bottom of the page.



A series of horizontal dotted lines for writing notes, starting from the top right of the page and extending down to the bottom right.



Notes

A series of horizontal dotted lines for writing notes, starting from the top right of the page and extending down to the bottom right.





A series of horizontal dotted lines spanning the width of the page, providing a template for writing notes.

## 1. Clause générale

1.1 - Les présentes conditions générales annulent et remplacent toutes les précédentes et sont modifiables sans préavis.

1.2 - Elles constituent la base juridique des constats de vente entre Aiphone et ses clients pour toutes les dispositions qui n'ont pas fait l'objet de conventions particulières, écrites et acceptées par Aiphone.

1.3 - Si un accord de partenariat existe, il s'entend tacitement reconductible sous réserve du maintien de garantie de couverture de notre assurance-crédit et d'une réalisation d'un CA minimum de 5 000,00 € H.T. annuel.

## 2. Catalogue et tarif

2.1 - Un tarif public peut vous être fourni sur simple demande. **Il sera uniquement et obligatoirement fourni au format normalisé FAB-DIS.**

2.2 - Les prix et renseignements (y compris informations techniques et devis) ne sont donnés qu'à titre indicatif. Ces renseignements sont susceptibles de modifications sans préavis et n'engagent Aiphone qu'après confirmation expresse.

2.3 - Nos prix s'entendent emballages compris sauf si le contraire est stipulé sur le bon de commande.

## 3. Commandes

3.1 - Le fait de passer une commande implique l'acceptation formelle des présentes conditions générales, qui l'emportent, sur celles du client sauf dérogation écrite et préalable.

3.2 - Les commandes doivent être confirmées par écrit par le client. Le délai de livraison s'entend après réception de la commande écrite et mise au point de tous les détails techniques et commerciaux. Toutefois, l'absence de confirmation de commande de notre part, ne délie pas le client de ses obligations.

3.3 - L'annulation de toute commande, partie de commande ou retour de marchandise (neuve et emballage d'origine livrée depuis moins d'un mois) ne sera acceptée que si celle-ci est confirmée par écrit. Les commandes ne sont acceptées et livrées qu'en accord avec ces conditions.

3.4 - Les délais de livraison ne sont donnés qu'à titre indicatif et leur non-observation ne peut entraîner ni l'annulation de la vente, ni le refus de marchandise, ni pénalité, ni dommages-intérêts.

3.5 - Le minimum de commande est de 153 € net H.T.

3.6 - Toute dérogation à ces conditions, stipulée dans les bons de commande de nos clients, sera considérée comme nulle et non convenue.

## 4. Conditions de paiement

4.1 - Nos factures sont établies aux prix et conditions en vigueur lors de la livraison du matériel. Elles pourront être modifiées sans préavis, suivant les conditions économiques en vigueur et la parité des monnaies étrangères.

4.2 - La première livraison sera faite au comptant ou contre remboursement.

4.3 - Après ouverture de compte en nos livres, les factures sont payables par traite acceptée à 45 jours fin de mois (L.M.E.). Tout autre délai de paiement devra être spécifié sur le bon de commande.

4.4 - En cas de dépassement des échéances convenues, des agios seront débités au client. Les intérêts de retard de règlement s'appliquent à raison de 1,2% par mois.

4.5 - Le paiement comptant est accepté sous 8 jours avec escompte de 0,5%. En application de la loi n° 921442 du 31 décembre 1992, un escompte pour règlement anticipé sera appliqué à 0,5% par mois d'anticipation.

4.6 - Le fait d'une réclamation ne délie nullement le client de ses obligations de paiement de la facture dans les délais convenus.

## 5. Réserve de propriété

5.1 - La propriété des marchandises est réservée jusqu'au paiement intégral du prix (loi 80335 du 12 mai 1980).

5.2 - En cas de cessation de paiement du client, de dépôt de bilan ou au cas où le client ne fournirait plus les garanties financières nécessaires, Aiphone peut revendiquer les marchandises, conformément à la loi du 25 janvier 1985 dans les trois mois suivant la publication du jugement déclaratif de la faillite. Aiphone n'est donc pas tenue de fournir la marchandise, sauf si le paiement comptant peut être obtenu du client. Aiphone peut livrer celle-ci à tout autre acquéreur, le premier acheteur sera toutefois tenu pour responsable de tout manque à gagner ou toute perte qui en résulterait.

5.3 - Au cas où les marchandises seraient vendues, le client s'engage à nous céder le prix d'achat, à titre de garantie de paiement des fournitures, et Aiphone est autorisée par les présentes à réclamer le paiement directement aux clients de l'acheteur.

5.4 - Toute clause portée sur le bon de commande (imprimée ou manuscrite) et contraire à nos conditions générales de vente, ne pourra nous être opposée.

5.5 - Il est expressément convenu qu'Aiphone conserve la propriété des marchandises désignées ci-dessus jusqu'au paiement intégral de leur prix, en principal et intérêts, la remise de traite ou tout autre titre créant une obligation de payer ne constituant pas un paiement.

5.6 - Dès la livraison desdites marchandises, le client en deviendra responsable, le transfert de la possession impliquant transfert des risques. Le client s'engage donc à souscrire un contrat d'assurance garantissant les risques de perte, destruction ou vol des marchandises ci-dessus désignées.

## 6. Transport

6.1 - Toutes nos marchandises voyagent aux risques et périls du destinataire.

6.2 - En cas d'avarie ou de manquant, l'état des marchandises doit être constaté à l'arrivée et les réserves doivent être apposées sur le bon de livraison. Ces réserves doivent impérativement être dénoncées par lettre recommandée avec AR au transporteur et également confirmées à AIPHONE S.A.S. dans les 72 h qui suivent la réception.

6.3 - Il incombe au destinataire d'exercer ses recours contre le transporteur, conformément aux articles 105 et 106 du Code du Commerce.

6.4 - Le franco de port est appliqué pour toute commande égale ou supérieure à 305 € net H.T.

6.5 - Si le client néglige de réceptionner des marchandises dès leur arrivée, tous les frais qui en résulteraient seront à la charge exclusive du client sans préjudice pour Aiphone. Aiphone aura alors le droit de vendre ces marchandises à une tierce personne et de tenir le premier acheteur responsable pour toute perte ou manque à gagner qu'il aurait à supporter.

6.6 - En cas de force majeure, Aiphone n'est pas responsable des pertes et dommages résultant d'un retard de livraison ou de la non-livraison de la marchandise. Ce cas délie les deux parties purement et simplement sans droit à des indemnités.

## 7. Service express

Pour toute commande de matériel en stock, passée avant 11 h, un service express avec participation aux frais permet un départ le jour même avec une livraison sous 24h/48h maxi, soit :

Pour un colis avec un poids < 10kg : 50 € H.T.

Pour un colis avec un poids compris entre 10 kg et 30 kg maximum : 70 € H.T.

## 8. Garantie

8.1 - Nos matériels sont garantis 2 ans à dater de la facture. La garantie est limitée au remplacement ou à la réparation en nos ateliers du produit reconnu défectueux. Pour tous les kits vidéo pour villa qui sont labellisés "Garantie Triple A", la garantie est portée à 5 ans, à dater de la facture. **Cette extension de garantie est valable uniquement si le kit a été enregistré sur le site <http://triplea.aiphone.fr> et posé par un professionnel.** Cette condition est applicable au 1er juillet 2016. Sans satisfaction à cette condition, la garantie de 2 ans s'appliquera.

Cette garantie de 5 ans s'applique pour les kits villa achetés après le 1er janvier 2013. Pour les achats antérieurs, la garantie standard de 2 ans s'applique.

8.2 - Le retour chez Aiphone du matériel défectueux s'effectue à la charge du client. Le retour du matériel réparé est à la charge d'Aiphone S.A.S. Aucun envoi ne sera accepté en port dû.

**Aucun avoir ne sera accordé pour un retour de pièce détachée.**

8.3 - La garantie s'annule si le matériel a été ouvert, modifié ou réparé sans notre accord.

8.4 - La garantie ne s'applique pas :

- A tout produit qui aurait fait l'objet d'une utilisation impropre,

- Aux rayures, écaillures, égratignures et plus généralement les dommages accidentels (et esthétiques) causés aux parties extérieures des produits et dont l'endommagement ne nuit pas à son bon fonctionnement.

- Aux pannes résultant d'un dommage accidentel.

- Aux pannes liées à l'oxydation, à la présence de poussières.

- Aux pannes liées à une obstruction des systèmes d'aération ou à l'insertion de liquides.

- Aux pannes liées à l'utilisation de périphériques, consommables ou accessoires non-conformes ou inadaptés aux produits Aiphone

- Aux pannes résultant du non-respect des instructions d'utilisation, de branchement, d'installation et d'entretien figurant dans la notice,

- Aux pannes résultant d'une modification non-autorisée

- Aux pannes pour lesquelles le client ne peut fournir le produit en panne.

- Aux pannes lorsque le numéro de série du produit en panne est illisible.

- Aux pannes relevant des exclusions spécifiques à la garantie mentionnée dans la notice d'utilisation du produit : négligence, accident, actes de vandalisme, surtension ou utilisation en dépit des instructions fournies par sa notice.

- Aux fonctions supplémentaires d'un produit tiers ajouté par les utilisateurs ou fournisseurs.

## 9. Interdictions

Sauf convention contraire, l'acheteur est tenu de ne pas exporter les marchandises qui lui sont fournies par le vendeur, ou de les vendre à des sociétés ou des personnes qui les exportent.

**Aiphone, sauf convention contraire et contractuelle, ne permet pas non plus la vente de ses produits par l'intermédiaire d'internet, à travers sites e-commerce ou similaires, à la fois par les clients directs et indirects.**

## 10. Juridiction

En cas de contestation, le Tribunal de Commerce d'Evry est seul compétent.

TOUT UN UNIVERS  
DE SERVICES  
EN LIGNE !

EXCLUSIVITÉ  
AIPHONE !

## Étiquettes Service

Réalisez et imprimez gratuitement vos étiquettes pour les platines avec boutons d'appel.

Rendez-vous sur :  
<http://services.aiphone.fr/etiquette>



1  
Sélectionnez votre platine parmi celles proposées sur le site.

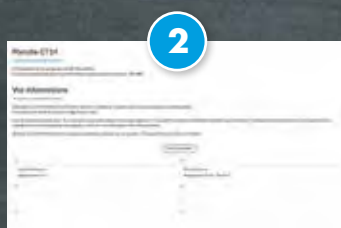

2  
Saisissez vos adresses et choisissez leurs enrichissements (polices, taille, couleurs...)



3  
Imprimez le résultat sur les planches auto-collantes expédiées gratuitement par Aiphone.

## MAD V. 3.0

MODULE D'ASSISTANCE AUX DEVIS

NOUVELLE  
VERSION

LE NOUVEAU CONFIGURATEUR AIPHONE S'ADAPTE À L'ENSEMBLE DE VOTRE ACTIVITÉ :

- configurez automatiquement **la meilleure solution technique** pour votre chantier
- demandez des **cotations en ligne** à vos distributeurs habituels
- réalisez des **devis complets**, incluant **vos propres articles** (main d'œuvre, déplacement, etc.)
- suivez **vos tableaux de bords** et vos taux de transformation

Rendez-vous sur :  
<http://services.aiphone.fr/mad>

DISPONIBLE  
DEPUIS  
SEPTEMBRE  
2017

